

Awning Instructions

**Full Cassette
1.5m to 6m**

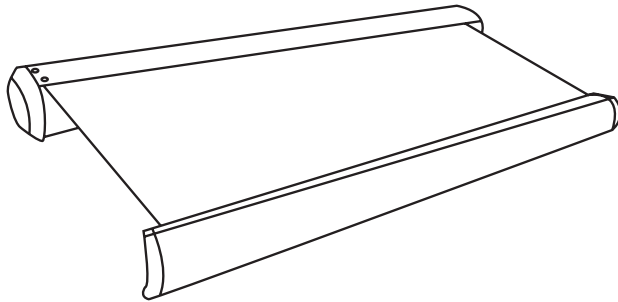

Full Cassette Manual & Electric Instructions

Contents

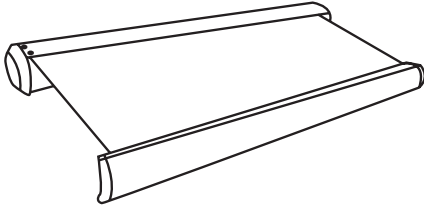
**1.5m - 3.5m Awnings**

- 8 x Coach bolt and plug **
- 2 x Wall bracket
- 1 x Awning
- 1 x Winder

4.0m - 5.0m Awnings

- 12 x Coach bolt and plug **
- 3 x Wall bracket
- 1 x Awning
- 1 x Winder

6.0m Awnings

- 16 x Coach bolt and plug **
- 4 x Wall bracket
- 1 x Awning
- 1 x Winder

Suggested Tools

- Hammer drill
- 14mm masonry drill bit
- Chalk or pencil to mark
- Laser level or long spirit level
- Metric socket spanner set
- Adjustable spanner

Optional Controls

(Depends which set was purchased)

Set A (Remote control kit)

- 2 x Remote hand-held zappers
- 1 x Remote control receiver box
- 1 x 5m electrical wire (3 core cable) to connect the remote receiver box to the mains

Set B (Indoor or outdoor wall switch)

- 1 x Wall Switch
- 1 x 1m electrical wire (3 core)
- 1 x Connector block

Set C (Wind, sun, rain sensor kit)

- 2 x Remote hand-held zappers
- 1 x Remote control receiver box
- 1 x Wind, rain and sun sensor

Warning

We recommend that two or more people are required to lift the awning into place.

The awning and frame may be supplied with a plastic wrapper. This should be removed prior to use.

Plastic bags can be dangerous to children and babies. Keep out of the reach of babies and children to avoid the risk of suffocation.

Plastic bags can be dangerous to children and babies. Keep out of the reach of babies and children to avoid the risk of suffocation.

The awnings may be installed on wooden walls if the wall is sufficiently strong. Use appropriate screw-threaded or coach bolts.

**The coach bolt and plugs supplied are for reinforced concrete or brick walls.

Guarantee

This awning is guaranteed against faulty parts and workmanship for one year from the date of delivery. Faulty parts will be replaced or exchanged within that period. The guarantee covers domestic use only.



Step 1: Determine position on the wall and mark up

Height of awning:

The recommended height from the ground is 2.5m–3.5m. If you want to install lower than this, determine whether there is sufficient headroom when the awning is fully extended and that any doors can open.

Required headroom:

- Allow 20cm above any door frame and check that when opened the door will not interfere with the awning.
- As a guideline, the awning has a drop of 30cm (2m projection) to 45cm (2.5m projection) at a slope of 15 degrees below the horizontal.

The recommended slope is pre-set at the factory and should not require any major adjustment. The angle of drop can be adjusted with a spanner any time after fitting: from approx 15-30 degrees.

If in doubt about the quality of the wall structure you are wanting to mount the awning on, you can use an epoxy resin product to secure the mountings in the wall.

Horizontal positioning of brackets:

Using laser, spirit level or other method, mark an accurate horizontal line at the required height.

Fixing must be directly into brick or concrete. Mortar joints between the bricks or blocks will NOT be secure enough to bolt into.

Side view

Cross section of awning

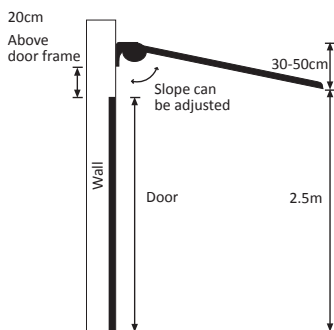

Wall Plug & Bolt

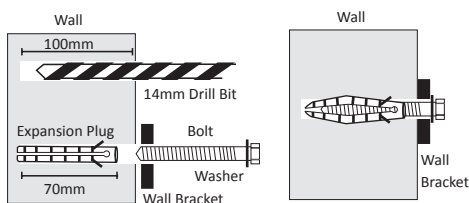

The bolt must stick out of the wall in order to attach the wall bracket and washer. (View Step 3)

Step 2: Drill holes

Draw a horizontal line in the position of the required height.

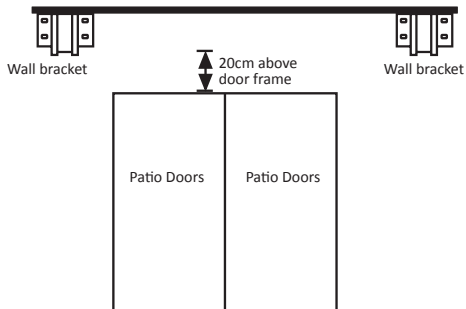

If in doubt about the quality of the wall structure you are wanting to mount the awning on, you can use an epoxy resin product to secure the mountings in the wall.

Install the wall brackets below each arm attachments for maximum support. To view the arm attachments, manually extend the awning with the manual winder just enough to view the arm attachments inside the full cassette.

It is possible to slide the brackets to avoid pipe/gutters but installing the wall brackets away from the arm attachments will weaken the attachment strength on the awning and cause the awning cassette to bow. You may wish to buy more brackets, which are available from your outlet.

Please double check your measurements thoroughly before drilling holes into your wall, especially if you're using a template. We will not be held responsible for any errors or incorrect measurements.

1. Measure the awning width (back) by a ruler and note down the bracket position.
2. Draw a horizontal line in the position of the required height as shown in the diagram.
3. Make marks onto the wall, through the holes at the base of the bracket.
4. Use a hammer-action electric drill with a 14mm bit. Do NOT drill through mortar as this will not provide satisfactory strength to hold the wall bolts.
5. Drill 90mm to 100mm holes into brick or concrete wall in exact position chosen for wall brackets.
6. Insert expansion plug all the way through and insert the coach bolt.

Step 3: Attach the brackets

1. Insert the plastic wall plug into the wall.
2. Fit the bracket into place over the washer and wall bolt. Tighten with a socket spanner, the plastic wall plug will expand.
3. Ensure the bracket is tight against wall before fitting the awning as the weight of the awning could pull the brackets out of the wall. If any movement is detected, further tighten the nuts.

Fixing must be directly into brick or concrete. Mortar joints between the bricks or blocks will NOT be secure enough to bolt into.

Step 4: Install the awning

Note:

The full cassette awnings are very heavy, more than three people will be required to lift the awning into place. Scaffold towers will be required when installing 3.5m – 6.0m full cassette awnings. Do not attempt to lift this unit onto the wall brackets without assistance.

Lift both ends of the awning unit until the cassette (body) slides into the wall brackets, make sure it clips in place. Now secure the awning in place, screw the front plate on wall bracket tight as possible.

Ensure the fabric is feeding from the top and not the bottom. As per diagram on step 5.

Double check to make sure the cassette body is securely installed on the wall brackets.

Wall bracket

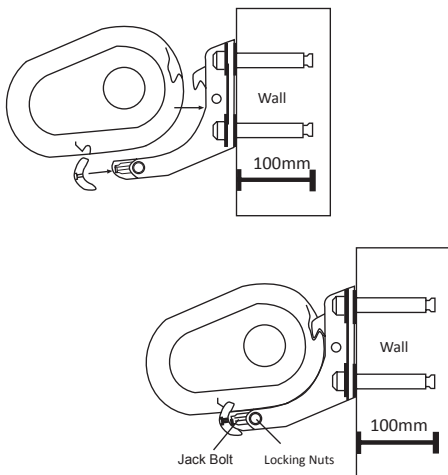

Step 5: Levelling the front bar – Adjust the angle

The awning is usually supplied with the most ideal pre-set angle of tilt. When fully opened, the front bar should be level. The angle can however be adjusted by adjusting the jack bolt on each wall bracket:

1. Loosen the 17mm locking nuts.
2. Turn the jack bolt (located in the middle screw - sometimes covered by a rubber cap) use an allen key to adjust the bolt.
3. Adjust each wall brackets until the front side is level.
4. Tighten the locking nuts.

Note:

Make sure all the angles are adjusted at the same level - any slight misalignment will result in the awning not retracting properly or when the awning is fully projected, one side of the front bar will be higher than the other.

Ideally, project the awning fully out and then adjust the level of the front bar by eye or with a spirit level.

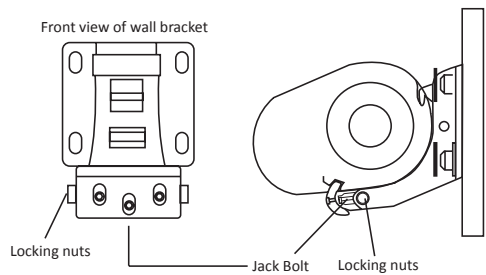

Fabric Feed

Note: Ensure the fabric is feeding from the top as shown

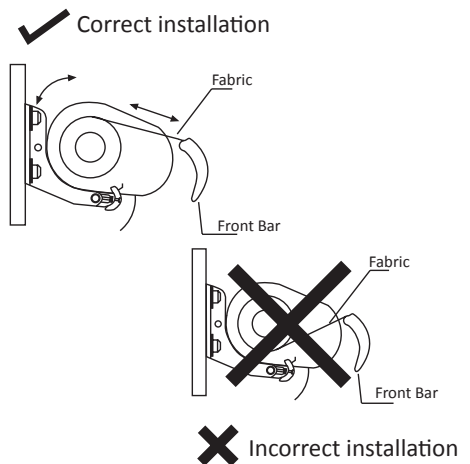

Step 6: Wiring the electrics – Remote control kit

(THIS STEP APPLIES TO ELECTRIC AWNINGS ONLY)

Our awnings can either be fitted with a plug or wired into the mains socket. If you choose to wire into the mains you should consult a qualified electrician. The following summarises how the wiring works for the remote control kit and also the indoor wall switch.

If you've purchased a wind, sun and rain sensor kit please refer to the instructions included with the sensor and disregard the illustrations on the right.

A. Remote control kit:
Electrical components:

- 2 x Handheld zappers
- 1 x Receiver box
- 1 x 5m electrical wire (3 core) to connect the receiver box to the mains

Remote Control:

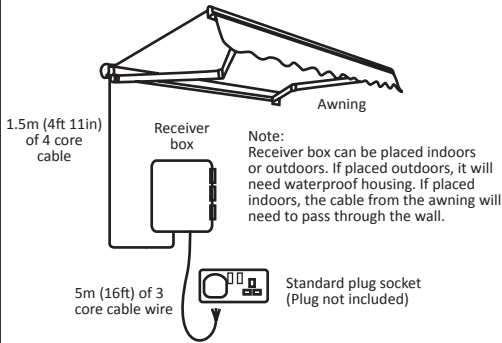
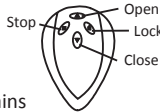

The remote control receiver box should be positioned indoors or within a waterproof box.

1. Connect the 4 core cable from the awning to the main receiver box (LREN)
2. Connect the 3 core cable (Mains) to the receiver box (LNE). The 3 core cable from the remote receiver box can now be wired into a standard 13 Amp plug and then plugged in to an existing socket. You can also wire directly into the mains, complying with any relevant regulations. If you are unsure of these regulations, we recommend you consult a qualified electrician.

Programming remote control zappers:

Normally, the zappers will be preset in the factory. This will mean that you can simply press the buttons to activate the awning. If not then perform the following procedure to program the zappers:

- 1) Press the button inside the receiver - the green LED then starts to flash.
- 2) Press the stop button on the side of the receiver - the green LED then stays on.
- 3) Press the Open/Up button on the zapper - setup is now complete.

Connections

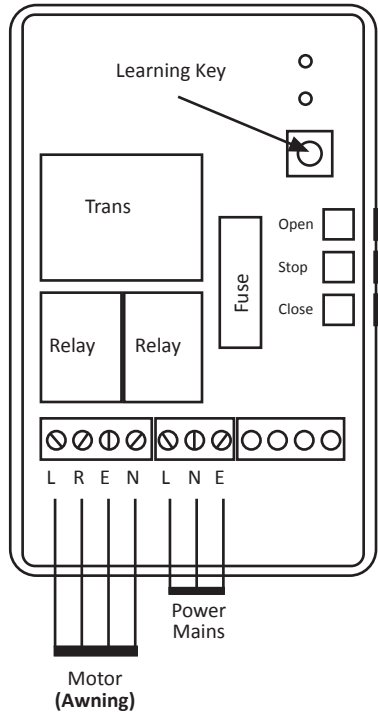

Motor (Awning) wires:

- L= Direction #1 (Brown)
- R= Direction #2 (Black)
- E= Earth (Green & Yellow)
- N= Neutral (Blue)

Power Mains:

- L= AC Live (Brown)
- N= AC Neutral (Blue)
- E= AC Earth (Green & Yellow)

Step 7: Wiring the electrics – Indoor wall switch

B. Indoor wall switch:

Electrical components:

- 1 x Wall switch
- 1 x Connecting block
- 1 x 5m of 3 core cable

Your awning will have approx 2 metres of 4 core cable. The cable contains two separate circuits- one circuit for projecting the awning and one for retracting. Middle switch is used to stop the awning.

The 4 core cable from the awning must be connected to the wall switch. Then run a standard mains cable (3 core cable) from the wall switch. Please refer to diagrams below or alternatively you can run it off the mains.

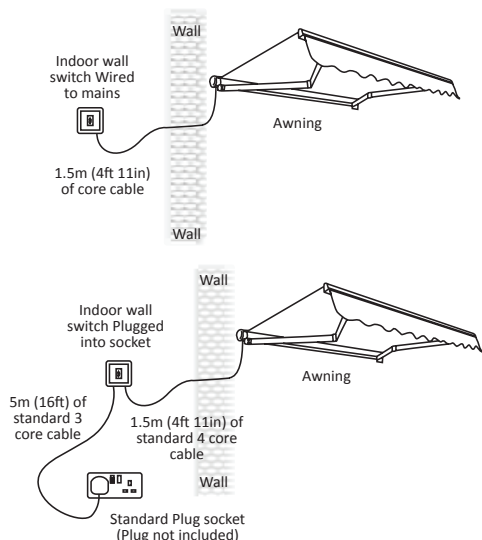

Connections

Indoor switch

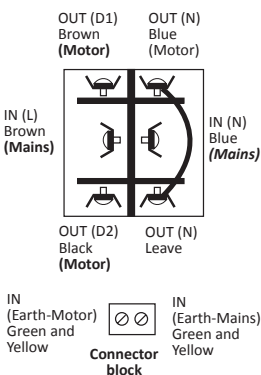

Outdoor switch

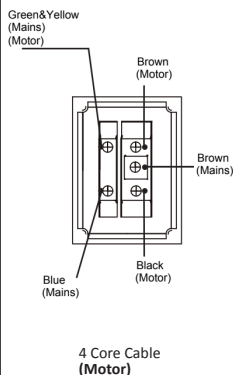

Step 8: Limit control

Can I control how far out the awning opens?

Manual awnings

With the manual awnings, you can control the position of the awning by simply winding out as far you want to go. The awning will hold at whichever position you wind to.

Electric awnings

The electric awning will stop automatically at the pre-set maximum extension. It will also stop automatically when fully retracted. If you wish, you can position the awning at any point between maximum extension and fully retracted by pressing the stop button while the awning is extending or retracting.

Adjusting the pre-set maximum extension and fully-retracted positions

On the left hand end of the rotating barrel, inside the cassette are two small hexagonal bolts marked by directional plus and minus signs. Rotate these bolts gently with a hexagonal key (Green Allen key provided) to change the maximum extension and full-retraction points.

Always make sure you count the amount of turns while adjusting, just in case you want to go back to the original setting

- (White adjustment) Retraction point:** Take care not to set this to over-retract otherwise it may cause damage to the awning. Rotating towards the negative will reduce the amount that the awning retracts. If for example the awning doesn't retract properly and has a 1-3 inch gap then adjust the white hole to + clockwise. For example a 50cm gap will need approx 40 turns.

If you wish to set the awning so that it retracts further, we recommend that you fully retract the awning with the current setting allowing the motor to turn off automatically. Then turn the hexagonal key one quarter turn at a time towards the positive. This should cause the front bar automatically to move in a small amount to the new setting, enabling you to fine tune without risking damage to the awning due to over retraction.

- (Red adjustment) Extension point:** Rotating towards the negative will reduce the amount the awning extends. For example if the awning fabric sags and projects too far then adjust the red hole towards - minus which is anti-clockwise.

Motor

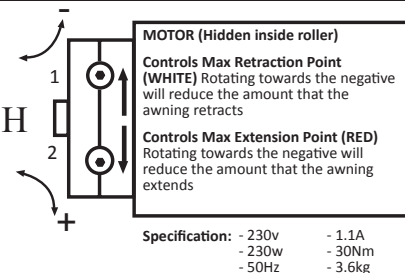

Step 9: General care & precautions

Once the awning is installed, it is important to note how to properly care for the components, to make your awning work as long and efficiently as it can.

The awnings are constructed from weather resistant powder-coated metal and hard-wearing polyester fabric, and are designed to give many years of service. Stains and bird droppings etc. can easily be washed or sponged away, and should not be left for prolonged periods. The awning should always be retracted in severe weather conditions.

The hook shaft, gearbox and joints on awnings should be sprayed with silicone in order to lubricate (Every 4-6 months). WD-40 can also be used instead of silicone.

Framework of the awning should be cleaned at least once every year, with a soft cloth or sponge and warm water.

Fabric on the awning should be cleaned at the very least once every year. By using a mild detergent with warm water and a sponge or soft cloth, the fabric can be wiped and marks can be removed making the system look like new.

Replacement awning fabric cover

A spare cover is a great idea if you are the type of person who likes to update your awning for the new season or to change the colour half way through the summer.

Our awnings have an easy to fit mechanism. Just slide them in and out from the casing. The covers are designed to fit all of the awnings we are currently selling – standard, half cassette and full cassette, manual and electric. Please note: if you bought an awning from us before 2008, our spare covers may not be suitable as its a slightly different model.

To view our full range of colours please visit our main supplier at www.primrose.co.uk who will be more than happy to assist you.

FAQ's

1. The arms aren't straight when its fully extended, is that right?

The arms are designed to remain at an angle when fully extended, this is for extra stability.

2. Can I convert manual to electric at a later stage?

Unfortunately it isn't possible to convert a manual awning into a electric, please purchase an electric version (you can operate using a winder and remote control).

3. Is it possible to remove the winder handle off the awning?

Yes, you can unhook the winder handle and store it when not in use.

4. The fabric is sagging, how can I solve this problem?

Check and make sure the awning isn't over extended (the fabric will feed from the bottom of the roller if you over extend the awning and the fabric will sag. The fabric should always feed from the top of the roller.)

FAQ's – continued

Or

Manual version

The fabric is not tight enough. Make sure the fabric is rolled tightly on the metal roller.

Electric version

Refer to step 8 to adjust the extension points.

5. My awning doesn't retract back in properly, what can I do?

Check and make sure the arms are levelled. (A spirit level is located on front bar. View step 5.)

6. My awning doesn't seem to project or retract anymore when I press a button on the remote control zappers, what is the problem?

A. Due to safety precautions the motor will cut off (if the user keeps projecting it back and forth) it will not operate for another 15-30 mins. Leave it and use the winder handle to manually project and retract the awning.

B. The receiver box is faulty – remove the cover lid and make sure the LED lights are on when you use the zapper. If it doesn't light up then the box is faulty.

C. Check the cables are wired in correctly (loose wires etc.)

D. Use the side buttons on the receiver box, if the awning operates then the remote control zapper isn't correctly programmed. View step 6.

E. None of the above, motor is faulty.

7. How far can I operate the awning with a remote control zapper?

Approx 15-20m radio frequency (RF) remote control zapper (also goes through walls)

8. Can I control how far the awning opens?

The electric awning will stop automatically at the preset maximum extension.

It will also stop automatically when fully retracted. If you wish you can position the awning at any point between max extension and fully retracted by pressing the button while the awning is extending or retracting.

9. What is this green stick for? To adjust extension, retraction points

On the left hand side of the motor – inside the cassette you will find 2 adjustment holes (White and Red) Use the green stick provided with the awning.

White = Retraction point: If for example the awning doesn't retract back in properly and has a 1-3 inch gap then adjust the white hole to + clockwise. 50cm gap you will need to turn approx 40 turns.

Red = Extension point: For example if the awning fabric sags and projects too far then adjust the red hole towards – minus which is anti clockwise.

Mode d'emploi des stores manuels et électriques à coffre entier

Contenu

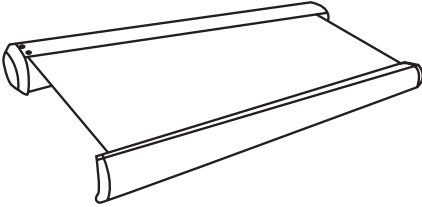

Stores de 1.5m - 3.5m

8 x vis d'expansion (2 par support)**
 2 x supports muraux
 1 x store
 1 x manivelle

Stores de 4m - 5m

12 x vis d'expansion (2 par support)**
 3 x supports muraux
 1 x store
 1 x manivelle

Stores de 6.0m

16 x vis d'expansion (2 par support)**
 4 x supports muraux
 1 x store
 1 x manivelle

Outils suggérés

- perceuse à percussion
- 14mm de mèche
- craie ou crayon pour tracer les positions
- niveau laser ou nivelle
- clé à douille métrique
- clé à écrou

Contrôles optionnels

(Dépend du modèle que vous avez acheté)

Modèle A (avec télécommande)

2 x télécommandes manuelles
 1 x boîtier-combiné télécommandé
 1 x 5m de fils électriques pour connecter le boîtier à la commande principale

Modèle B (avec interrupteur mural)

1 x interrupteur mural
 1 x 1m de fil électrique
 1 x bloc connecteur

Modèle C (détecteur vent/soleil-pluie)

2 x télécommande manuelle
 1 x boîtier-combiné télécommandé
 1x détecteur vent/soleil/pluie

Attention

Nous vous conseillons d'être deux ou plus pour installer le store.

Il est possible que le store et son encadrement soient livrés dans un emballage plastique. Celui-ci doit être retiré avant d'utiliser le store.

Les sacs en plastiques peuvent être dangereux. Gardez les sacs hors de la portée des enfants et bébés afin d'éviter tout risque de suffocation.

Avant le montage, vérifier que toutes les pièces soient présentes.

** Les vis d'expansion fournies sont pour les murs en briques ou en bétons armés.

Les stores peuvent être installés sur un mur en bois si le mur est suffisamment solide. Il est vivement conseillé d'utiliser des filets de vis et tirefonds appropriés.

Garantie

Ce store possède une garantie fabricant contre les pièces défectueuses d'un an à compter de la date de livraison. Les pièces défectueuses seront remplacées ou échangées au cours de cette période. La garantie n'est valable que pour une utilisation privée de ce store.



Étape 1 : déterminez la position du store sur le mur et marquez-la

Hauteur du store :

La hauteur recommandée entre le store et le sol est de 2.5m – 3.5m. Si vous désirez installer votre store plus bas, il vous faut vérifier que la porte puisse s'ouvrir correctement lorsque le store est entièrement ouvert.

Espace requis

- Laissez 20cm au-dessus de l'encadrement de la porte. Vérifiez lors de l'ouverture de la porte qu'il n'y ait pas de gêne entre la porte et le store.

- Pour votre information, le store a une hauteur de 30cm (pour 2m de projection) à 45cm (pour 2.5m de projection) à une pente de 15 degrés en dessous de l'horizontal.

La pente recommandée est pré-établie en usine elle ne devrait en principe pas être réajustée.

L'angle de pente peut-être ajusté à l'aide d'une clé à écrous à tout moment après l'installation: de presque l'horizontal jusqu'à 15-30 degrés en dessous de l'horizontale.

Positionnement horizontal des supports muraux

A l'aide d'un laser ou d'un niveau, ou autre, marquez au crayon une ligne horizontale précise à la hauteur nécessaire.

Ce montage doit être directement fixé dans le béton armé ou les briques. Les joints de mortier entre les briques ou les blocs NE sont PAS assez résistants pour être percés.

Installation dans les maisons en bois et chalets

Vous pouvez installer des stores coffre entier de 1.5m-3.0m dans des maisons en bois et chalets à partir du moment où le mur est assez solide pour supporter le poids du store. Il faut toujours s'assurer que les supports muraux soient correctement fixés sur les montants en bois.

Les vis murales fournies dans la boîte d'outils ne sont pas prévues pour être utilisées dans un montant en bois, par conséquent il vous faut acheter des tire-fonds de longueur et diamètre suffisants afin de les remplacer par les vis d'expansion fournies. Si vous n'êtes pas certain, demandez l'avis d'un expert.

Vue latérale du store

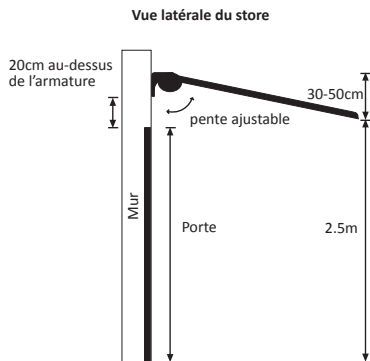

Étape 2 : percer les trous

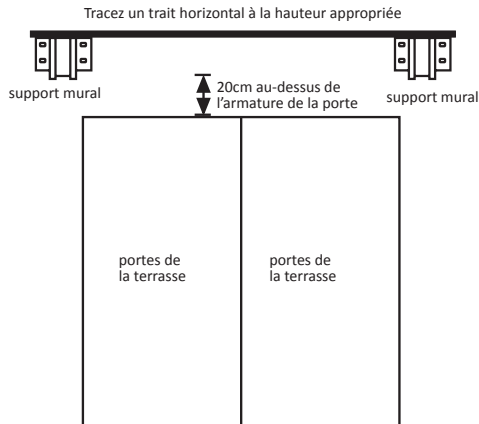

Si vous avez un doute sur la qualité du mur où vous allez fixer le store, vous pouvez utiliser de la résine époxy pour fixer les supports dans le mur.

1. Attachez le support mural à la barre de tension du store. Mesurez le store avec une règle et noter la position du support mural (trous)
2. Tracez un trait horizontal à la hauteur mentionnée sur le schéma ci-dessous
3. Faites des marques sur le mur, des trous à la base du support

Re-contrôlez et assurez-vous que les mesures sont correctes avant de percer les trous dans le mur, surtout si vous faites un calibre. Nous ne pouvons pas être tenus responsables des erreurs de mesures incorrectes.

4. Utilisez une perceuse électrique avec une mèche de 14mm. Ne pas percer trop profond car cela empêchera les vis d'expansion de tenir solidement dans le mur
5. Percez 100mm dans le mur ou paroi adéquate sur les marques faites pour le support
6. Insérez une vis d'expansion dans le mur percé.

Vis d'expansion

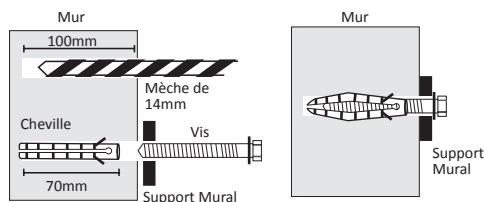

La vis d'expansion doit ressortir du mur afin de fixer le support mural.

Étape 3 – Fixer les supports muraux

1. Enlevez l'écrou et l'une des rondelles des vis d'expansion qui sont maintenant fixées au mur.
2. Fixez le support à l'endroit préconçu. Remettez les rondelles et boulons puis vissez le tout avec une clé à douille.
3. Assurez-vous que les supports muraux soient bien fixés au mur avant d'installer le store afin d'éviter que le poids du store n'arrache les supports muraux. Si vous remarquez que cela bouge, resserrez les boulons.

Ce montage doit être directement fixé dans le béton ou les briques. Les joints de mortier entre les briques ou les blocs NE sont PAS assez résistants pour être percés.

Étape 4 – Installation du Store

Remarque :

Pour installer un store demi coffre de 1.5m-3.5m, il est recommandé d'utiliser deux escabeaux et d'être au minimum deux personnes.

Pour installer un store de 4.0m qui est plus lourd, il est recommandé d'être plus de trois personnes. Ne tentez pas d'enlever le store du support mural sans aide.

Soulevez les deux extrémités du store jusqu'à la barre de torsion (barre arrière principale du store) et insérez les dans le support mural. Assurez-vous que la toile s'introduise bien à partir du haut et non du bas.

Insérez les vis dans le mur afin d'installer le support mural. Ajoutez les boulons et serrez le tout. Assurez-vous que le support mural et les vis d'expansion soient fermement serrés.

Support Mural

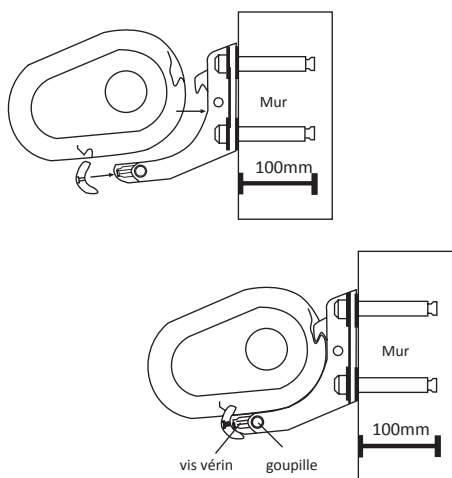

Étape 5 – Nivelier la barre frontale – ajustement de l'angle

Le store est fourni avec une inclinaison prédéfinie. Lorsqu'il est ouvert, la barre frontale doit se mettre à niveau. Cependant l'angle peut être ajusté (ajustement du support à côté du coffre)

Bien qu'il se mette à niveau lorsqu'il est entièrement ouvert, le store ne se met pas à niveau une fois fermé – ceci est normal.

1. Desserrez de 17mm les écrous des deux cotés et visser la vis vérin à l'angle désiré.
2. Vérifiez que le niveau soit bien au milieu de la barre frontale. Si la barre frontale n'est pas à l'horizontale cela peut engendrer des dégâts.
3. Ajustez le bras jusqu'à ce que le devant soit à niveau.
4. Resserrez fortement les écrous de 17mm.

Remarque :

Assurez-vous que tous les angles soient réglés au même niveau – chaque décalage aura comme répercussion que le store ne se rétracte ou ne s'ouvre pas correctement, un côté de la barre frontale sera plus haut que l'autre. Idéalement, ouvrez le store entièrement et réglez la mise à niveau de la barre frontale à l'oeil.

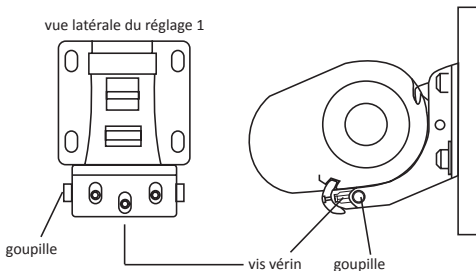

Ajustement

Attention : Assurez-vous que le tissu s'enroule à partir du tube d'enroulement comme indiqué

✓ Installation correcte

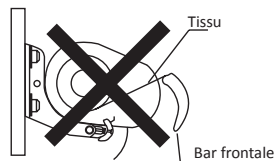
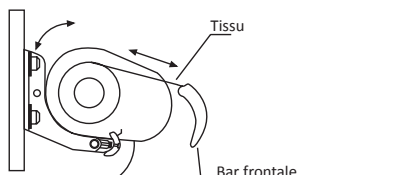

✗ Installation incorrecte

Etape 6: Branchement électrique – Kit Télécommande

(CETTE ETAPE S'APPLIQUE UNIQUEMENT SUR LES STORES ELECTRIQUES)

Nos stores peuvent être branchés sur une prise ou directement sur secteur. Si vous choisissez l'alimentation secteur nous vous recommandons de consulter un électricien qualifié. Ci-dessous nous vous récapitulons comment le circuit réseau fonctionne pour le kit télécommandé et également pour l'interrupteur mural d'intérieur.

Si vous avez acheté un détecteur de vent, soleil ou pluie nous vous prions de bien vouloir vous référer au mode d'emploi inclus avec le détecteur et non celui affiché à votre droite.

A. Kit télécommandé :

Composants électriques :

- 2 x télécommandes de poche
- 1 x combiné/boîtier
- 1 x 5m de fil électrique pour se connecter au combiné

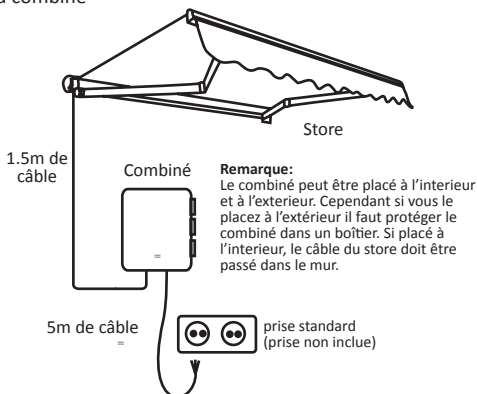
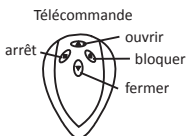

La boîte télécommandée doit être posée à l'intérieur ou dans une boîte imperméable .

1. Connectez les 4 fils du store dans le combiné (LREN)
2. Connecter les 3 fils (principaux) dans le combiné (LNE). Les 3 fils du combiné peuvent être branchés sur une prise standard 13 Amp. Si vous n'êtes pas sûr nous vous recommandons de consulter un électricien.

Programmer la télécommande

En principe, la télécommande est déjà programmée. Ce qui signifie qu'il vous suffit de presser le bouton pour mettre en marche le store. Si ce n'est pas le cas, effectuez la procédure de mise en marche ci-dessous :

Pressez et maintenez la touche "clé". Quand la lumière verte clignote, pressez le bouton "Arrêter". Sur la télécommande, pressez le bouton "UP/Open". L'installation est alors terminée.

Câblage électrique

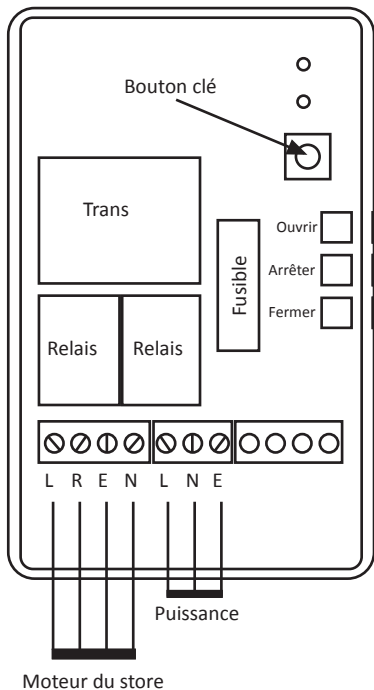

Moteur du store :

- L= Direction 1 (brun)
- R= Direction 2 (noir)
- E= Terre (vert et jaune)
- N= Neutre (bleu)

Puissance :

- L= AC réel (brun)
- N= AC neutre (bleu)
- E= AC terre (vert et jaune)

Étape 7 – Circuit électrique – Interrupteur mur d'intérieur

B) Interrupteur mur d'intérieur

Composants électriques :

- 1 x interrupteur mur
- 1 x bloc de connexion
- 1 x 5m de câble

Votre store a approximativement 2m de câble. Le câble contient deux circuits séparés afin de projeter et rétracter le store. L'interrupteur du milieu permet d'arrêter le store.

Le câble du store doit être connecté à l'interrupteur mural. Veuillez vous référer au schéma ci-dessous.

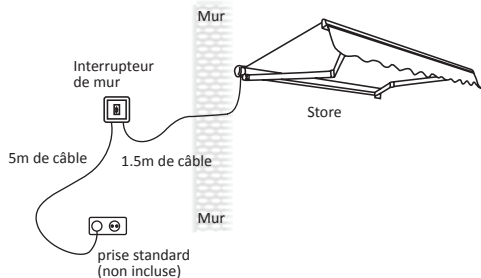
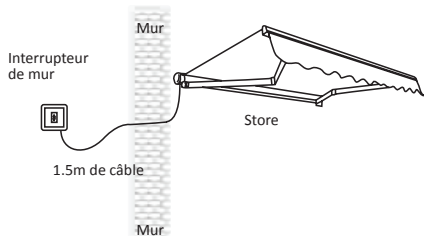

Connexions

Interrupteur intérieure

OUT (D1) Brun (Moteur)
OUT (N) Bleu (Moteur)

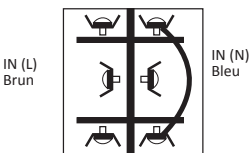

IN (Moteur Terre) vert et jaune
IN (Moteur Terre) Vert et jaune
Bloc de connexion

Interrupteur extérieure

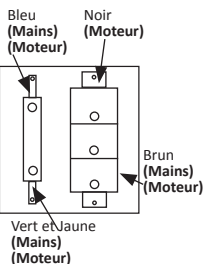

4 Câble de base (Moteur)

Étape 8 – Contrôle des limites

Stores manuels

Avec les stores manuels, vous pouvez contrôler la position du store par un simple coup de manivelle. Les stores maintiendront l'ouverture choisie.

Stores électriques

Les stores électriques s'arrêtent automatiquement à l'extension maximale préétablie. Ils s'arrêtent également lorsqu'ils sont entièrement enroulés. Si vous désirez, vous pouvez positionner les stores à n'importe quelle position entre l'extension maximale et l'enroulement total, en pressant simplement le bouton stop lorsque le store a atteint la position désirée.

Ajustez l'extension maximale préétablie et l'enroulement total A gauche du cylindre tournant, dans le coffre deux petites vis hexagonales sont marquées d'un signe plus et moins. Vissez les avec une clé hexagonale (la clé verte fournie) afin de changer l'extension maximale et l'enroulement total.

TOUJOURS vous rappeler du nombre de tours que vous avez fait lors de l'ajustement au cas où vous voulez retrouver la configuration initiale.

- (Réglage blanc) Point de rétraction:** Attention de ne pas serrer trop fort ceci pourrait abîmer votre store. Lorsque vous vissez en négatif cela réduit la rétraction du store. Par exemple, si le store ne se rétracte pas correctement, ajustez le avec le bouton blanc dans le sens des aiguilles d'une montre. Ex:

50cm d'interstice correspond à environ 40 tours. Si vous désirez installer un store qui se rétracte encore plus, nous vous recommandons de le rétracter entièrement avec l'installation courante afin de permettre au moteur de s'éteindre automatiquement.

Ensuite vissez un quart en positif avec la clé hexagonale. La barre frontale sera réglée automatiquement, cependant, veuillez prendre soin de l'ajuster de manière à ne pas endommager le store due à une rétraction trop élevée.

- (Réglage rouge) Point d'extension :** En vissant dans le sens négatif vous réduirez l'extension du store. Par exemple, si le tissu du store n'est pas tendu et est projeté trop loin, ajustez le avec le bouton rouge – dans le sens contraire des aiguilles d'une montre.

Moteur

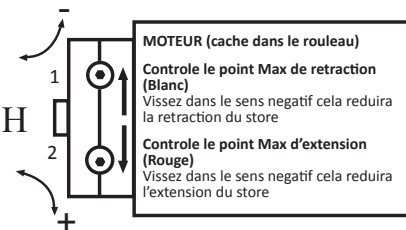

MOTEUR (cache dans le rouleau)
Contrôle le point Max de rétraction (Blanc)
Vissez dans le sens négatif cela réduira la rétraction du store
Contrôle le point Max d'extension (Rouge)
Vissez dans le sens négatif cela réduira l'extension du store

Spécification: - 230v - 1.1A
- 230w - 30Nm
- 50Hz - 3.6kg

Étape 9 - Entretien et précautions

Une fois que le store est installé, il est important de savoir comment l'entretenir afin que vous puissiez l'utiliser le plus longtemps possible.

Les stores sont fabriqués en métal avec revêtement en poudre d'aluminium, la toile est fabriquée à partir de polyester solide. Votre store est conçu pour durer plusieurs années. Les tâches et les excréments d'oiseaux etc... peuvent être facilement nettoyés/épongés, évitez cependant de les laisser trop longtemps. En cas de mauvais temps il est recommandé de fermer le store.

Le crochet, le moteur et les joints des stores peuvent être pulvérisés avec du silicone pour les graisser (4-6 mois). Du WD-40 peut également être utilisé au lieu du silicone.

La structure du store doit être nettoyée au moins une fois par an, avec un tissu doux ou une éponge et de l'eau chaude.

La toile du store peut être nettoyée au moins une fois par an. En utilisant un détergent doux avec de l'eau chaude à l'aide d'un tissu doux ou une éponge. La toile peut être essuyée et les marques enlevées. La toile sera alors comme neuve.

Les produits d'entretiens de store peuvent être achetés sur notre site.

Le sac de stockage d'hiver protège le store lorsque vous ne l'utilisez pas, comme durant les mois d'hiver (ou pour toutes autres périodes), ce qui prolongera considérablement la durée de votre store.

La toile est résistante à l'eau, imputrescible, a un film de protection anti PU et UV de 300 g/m² en polyester et est facile à nettoyer.

Toile de store de rechange

Une toile de rechange est une bonne idée si vous souhaitez adapter votre store aux nouvelles saisons ou simplement changer la couleur durant l'été. Si vous souhaitez consulter les instructions, elles sont faciles à suivre et sont disponibles sur notre site Web (comptez 20-30 minutes pour remplacer le tissu).

Nos toiles sont disponibles en 16 couleurs différentes en 300gsm polyester.

Les toiles sont conçues pour s'adapter à tous nos stores – stores demi coffre, stores standard, stores manuels ou électriques

Veillez noter: si vous avez acheté un store chez nous avant 2008, nos toiles ne seront pas compatibles car il s'agit d'un autre modèle.

Questions Fréquentes

- 1. Les bras ne sont pas droits lorsqu'ils sont complètement étendus, est-ce normal?** Les bras sont conçus de manière à ce qu'un angle soit présent même lorsqu'ils sont complètement tendus, ceci afin d'assurer une meilleure stabilité.
- 2. Peut-t-on convertir un store manuel en électrique?** Malheureusement, il n'est pas possible de convertir un store manuel en électrique. Si vous achetez une version électrique cependant, vous pouvez utiliser la manivelle ainsi que la télécommande.
- 3. Est-il possible d'enlever la manivelle lors du montage?** Oui, vous pouvez décrocher la manivelle et la conserver si nécessaire.
- 4. Le tissu est affaissé, comment puis-je résoudre ce problème?** Vérifiez et assurez-vous que le store ne

Questions Fréquentes

soit pas trop étendu (le tissu se trouve en haut du rouleau, si vous étendez trop le store le tissu s'affaisse. Le tissu doit toujours partir du haut du rouleau.)

Ou

Version manuelle

Le tissu n'est pas assez serré (voir nos instructions, comment remplacer le tissu d'un store manuel standard, cela prend environ 15–20 minutes). Assurez-vous que le tissu soit enroulé et serré sur le cylindre en métal.

Version électrique

Reportez-vous à la page 8 pour régler les points d'extension.

5. Mon store ne se rétracte pas correctement, que puis-je faire? Vérifiez et assurez-vous que les bras soient nivelés. (Un niveau à bulle est situé sur la barre frontale. Voir l'étape 5.)

6. Mon store ne s'ouvre pas et ne se rétracte pas lorsque je presse sur le bouton de la télécommande, quel est le problème?

- Par mesure de sécurité, le moteur se coupe (si l'utilisateur presse continuellement le bouton et que le store va et vient). Il s'arrêtera de fonctionner durant 15 à 30 minutes. Laissez-le et utilisez la manivelle afin d'ouvrir ou fermer le store.
 - Le boîtier récepteur est défectueux - enlever le couvercle et s'assurer que les LED sont allumées lorsque vous utilisez la télécommande. Si elles ne s'allument pas cela signifie que le boîtier est défectueux.
 - Vérifiez que les câbles soient branchés correctement (les fils lâches, etc)
 - Utilisez les boutons latéraux de la boîte de réception. Si le store fonctionne alors la télécommande n'est pas correctement programmée. Voir page 6.
 - Si rien ne correspond à ce qui est précisé, le moteur est défectueux.
- 7. Jusqu'à quelle distance, puis-je utiliser le store avec la télécommande?**
Environ 15-20m de fréquence radio de (RF) (passe aussi au travers des murs)
- 8. Puis-je contrôler la projection du store?**
Le store électrique s'arrête automatiquement à sa projection maximale pré-réglée.
Il s'arrête automatiquement lorsqu'il est complètement fermé. Si vous souhaitez, vous pouvez positionner le store à n'importe quel moment entre l'extension max et le rentrer complètement en appuyant sur le bouton pendant que le store s'ouvre ou se ferme.
- 9. Qu'est-ce que ce bâton vert?** Pour régler le point d'extension et de rétraction. Sur le côté gauche du moteur - intérieur du coffre, vous trouverez 2 trous de réglage (blanc et rouge) Utilisez le stick vert fourni avec le store.

Point Blanc = point de rétraction. Si par exemple le store ne se rétracte pas correctement, et a un écart de 3 à 7.5cm : ajuster le trou blanc dans le sens des aiguilles d'une montre. Pour un espace de 50cm, vous aurez besoin de tourner approximativement 40 fois.

Point Rouge = point d'extension. Par exemple, si la toile est un peu lâche, et que le store se projette trop loin, ajustez le trou rouge vers le "moins" (qui est dans le sens inverse des aiguilles d'une montre).

Montageanleitung für manuelle und elektrische Halbkassettenmarkisen

Lieferumfang:

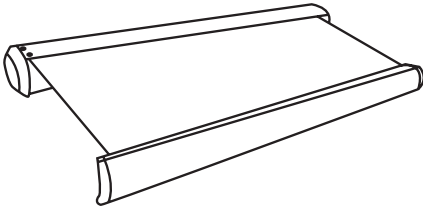

1,5m - 3m Markisen

4 x Dehnschrauben (zwei pro Wandhalter)
2 x Wandhalter
1 x Markise

3,5m & 4m Markisen

6 x Dehnschrauben (zwei pro Wandhalter)
3 x Wandhalter
1 x Markise

4,5m Markise

8 x Dehnschrauben (zwei pro Wandhalter)
4 x Wandhalter
1 x Markise

Optionale Bedienung (abhängig von dem bestellten Set)

Set A (Fernbedienungs-Set):

1 x Empfängerbox
2 x Fernbedienungen
1 x 5m Stromkabel (3-adrig)
zur Verbindung der Empfängerbox mit dem Stromnetz

Set B (Wandschalter für Innengebrauch):

1 x Wandschalter
1 x 1m Stromkabel
1 x Lüsterklemme

Set C (Wind-, Sonnen- und Regensensor):

1 x Empfängerbox
2 x Fernbedienungen
1 x Wind-, Sonnen- und Regensensor

WARNUNG

Es sind zwei Personen notwendig um die Markise an Ihren Platz zu heben.

Achtung: Wenn Sie eine elektrische Markise bestellt haben, lassen Sie die Elektronik von einem qualifizierten Elektriker installieren!

Die Markise und der Rahmen werden teilweise in einer Plastikfolie geliefert, diese sollte vor der ersten Nutzung entfernt werden.

Plastiktüten stellen für kleine Kinder eine ernsthafte Gefahrenquelle dar (Erstickungsgefahr).

Überprüfen Sie bitte vor dem Zusammenbau, ob alle Teile in der Verpackung mitgeliefert worden sind. Sollten irgendwelche Teile fehlen oder beschädigt sein, teilen Sie uns dies bitte umgehend mit.

****** Die im Lieferumfang enthaltenen Dehnschrauben sind für verstärkte Beton oder Backsteinwände geeignet. Die Markise kann eventuell auch an eine Holzwand angebracht werden, wenn die Wand ausreichend stabil ist. In diesem Fall nutzen Sie bitte Schloss- oder Gewindeschrauben.

Garantie

Die Markise verfügt über eine Garantie, die fehlerhafte Teile und Verarbeitung abdeckt, diese gilt für ein Jahr ab dem Lieferdatum. Fehlerhafte Teile werden innerhalb dieses Zeitraums ersetzt oder ausgetauscht. Diese Garantie gilt nur für Privathaushalte.



SCHRITT 1: Festlegen der Position der Markise an der Wand und markieren der Höhe der Markise

Die empfohlene Höhe vom Boden ist 2,3m–3,5m. Wenn Sie die Markise niedriger installieren wollen, stellen Sie sicher, dass genügend Kopffreiheit gegeben ist, wenn die Markise vollständig ausgefahren ist und dass Sie alle Türen problemlos öffnen können.

Benötigte Kopffreiheit

Lassen Sie mindestens 20cm Platz zwischen dem Türrahmen und der Markise und stellen Sie sicher, dass die geöffnete Tür nicht an die Markise schlägt. Richtlinie: Die Markise hängt zirka 30cm (bei 2m Ausfahrweite) bis 45cm (bei 2,5m Ausfahrweite) herunter, bei einem Winkel von 15 Grad unter der Horizontalen. Der Neigungswinkel der Markise wird im Lager bereits eingestellt, so dass dieser kaum verstellt werden muss. Dieser kann jedoch jederzeit mit Hilfe eines Sechskantschlüssels ganz einfach zwischen 15-30 Grad verstellt werden.

Anbringen der Halter in der Horizontalen

Nutzen Sie eine lange Wasserwaage, eine Laserwasserwaage oder eine andere Methode um eine akkurate horizontale Linie in der gewünschten Höhe zu ziehen.

Die Fixierung muss direkt in Stein oder Beton erfolgen. Die Fugen zwischen den Steinen sind nicht sicher genug um die Markise zu tragen.

Die Position der Wandhalterungen für Halbkassettenmarkisen ist voreingestellt: Die rechts-links-Position der Halter in Relation zur Markise kann nur um wenige mm geändert werden. Wenn das ein Problem sein sollte, können Sie eine Standardmarkise bestellen, da diese mehr Flexibilität in der Position der Halter erlaubt.

Anbringung an Holzwänden:

1,5-3,0m Standardmarkisen können an einer Holzwand angebracht werden, sofern die Wand stabil genug ist, um die Markise zu tragen. Vergewissern Sie sich, dass die Halterung immer an sichere Holzstellen angebracht wird. Die mitgelieferten Dehnschrauben sind nicht für die Anbringung an Holzwänden geeignet. Bitte besorgen Sie sich die entsprechenden Schrauben in Ihrem Baumarkt. Falls Sie sich nicht sicher sind, kontaktieren Sie bitte einen Fachmann.

Seitenansicht

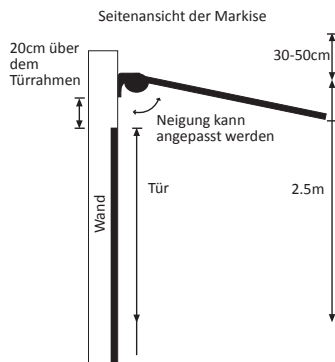

SCHRITT 2: Bohren der Löcher

Zeichnen Sie eine horizontale Linie in der von Ihnen gewünschten Höhe

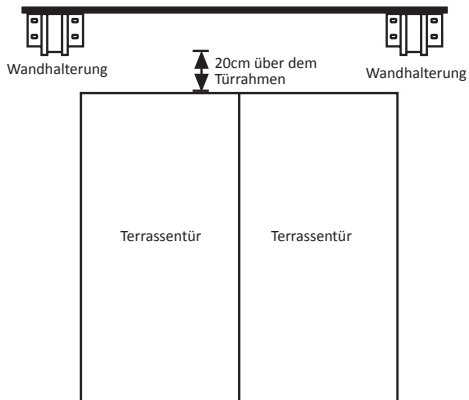

Wenn Sie sich über die Beschaffenheit der Wand, an die Sie die Markise anbringen möchten, nicht im Klaren sind, können Sie Epoxidharz verwenden, um die Halterung in der Wand zu befestigen.

1. Befestigen Sie die Wandhalterung am Drehstab der Markise. Messen Sie die Markise und markieren Sie die Position der Wandhalterung (Löcher).
2. Zeichnen Sie eine horizontale Linie in der von Ihnen gewünschten Höhe. (siehe Abb. unten)
3. Markieren Sie die Löcher der Wandhalterung auf Ihrer Wand.

Kontrollieren Sie Ihre Abmessungen noch einmal. Wir können keine Garantie für Schäden übernehmen, die durch falsches Messen entstanden sind.

4. Nutzen Sie eine Schlagbohrmaschine mit einem 14mm Bohrer.
5. Bohren Sie 90mm tiefe Löcher in Ihre Beton- oder Backsteinwand in der exakten Position, die Sie für die Halter gewählt haben.
6. Drücken Sie eine Dehnschraube in das Loch.

Dehnschraube

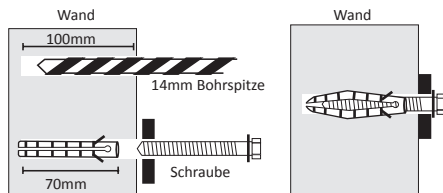

Die Schraube muss aus der Wand hervorschauen, um die Wandhalterung anzubringen. (Siehe Schritt 3)

SCHRITT 3: Anbringen der Halter

1. Entfernen Sie die Mutter und eine der Unterlegscheiben von der in der Wand befindlichen Schraube.
2. Bringen Sie nun den Halter auf der Schraube an. Legen Sie die Unterlegscheibe wieder auf die Dehnschraube und ziehen Sie die Mutter mit einem Schraubenschlüssel fest.
3. Stellen Sie sicher, dass die Halter fest an der Wand angebracht sind, bevor Sie die Markise daran montieren, da das Gewicht der Markise die Halter ansonsten aus der Wand reißen könnte.

Die Halterung muss direkt im Backstein oder Beton angebracht werden. Der Mörtel in den Fugen ist NICHT sicher genug.

Schritt 4: Anbringung der Markise

Anmerkung:

Für die Anbringung der 1,5m-3,5m Markise, empfehlen wir eine zweistufige Leiter zu benutzen und die Markise mit zwei Personen an der Wand anzubringen. Für die 4m-6m Markise benötigen Sie mehr als 3 Personen, da die Markise sehr schwer ist. Versuchen Sie bitte nicht, diese Markisen alleine an der Wand anzubringen.

Heben Sie die Markise an beiden Enden an, bis Sie den Torsionsstab (Rückseite der Markise) in die Wandhalterung stecken können.

Beachten Sie, die Markise so anzubringen, dass Sie die Stoffrolle noch ausfahren können.

Stecken Sie nun die Befestigungsschrauben von unten durch die Wandhalterungen und fixieren Sie sie oben mit den Muttern.

Überprüfen Sie beide Wandhalterungen und die Befestigungsschrauben noch einmal.

Wanderhalterung

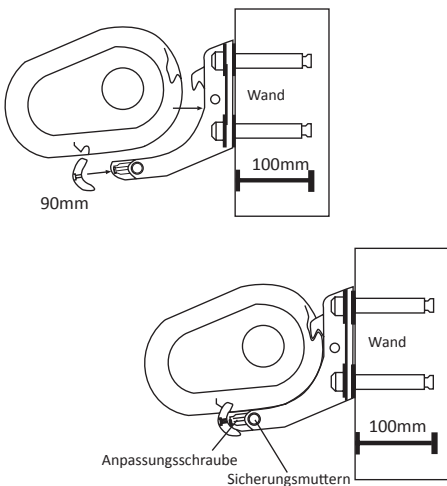

SCHRITT 5: Ausrichten der Markise

Die eingebaute Wasserwaage in der vorderen Stange zeigt an, ob die Markise horizontal ist. Die Luftblase sollte genau in der Mitte sein. Wenn die Markise in vollständig ausgefahrenem Zustand nicht ganz horizontal ist, müssen Sie die Neigung eines Arms anpassen.

Auch wenn die Markise in komplett ausgefahrenem Zustand horizontal ist, kann es sein, dass sie in eingefahrenem Zustand nicht mehr vollständig horizontal ist – das ist jedoch normal.

Sie können den Winkel auch jederzeit anpassen:

1. Lösen Sie die 17mm Sicherungsmuttern an beiden Seiten der Arme und drehen Sie die 13mm Abdrückschraube bis zur gewünschten Neigung.
2. Kontrollieren Sie mit Hilfe der eingebauten Wasserwaage, ob die vordere Stange horizontal ist. Es kann zu Beschädigungen kommen, wenn die vordere Stange nicht vollständig horizontal ist.
3. Ziehen Sie die Sicherungsmuttern wieder fest.

Anmerkung:

Stellen Sie sicher, dass alle Winkel gleich sind. Jeder kleine Unterschied kann dazu führen, dass sich die Markise nicht richtig schließen oder ausfahren lässt. Wir empfehlen Ihnen, die Markise ganz auszufahren, um die Vorderstange auszurichten.

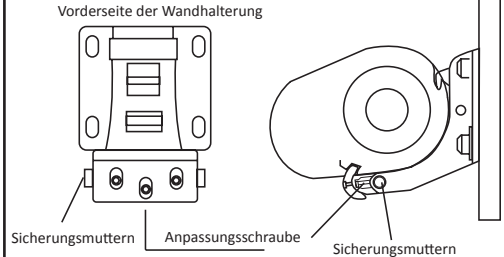

Anpassung

Bitte beachten Sie, dass der Stoff, wie auf der Abbildung, von oben eingeführt wird.

✓ Korrekte Installation

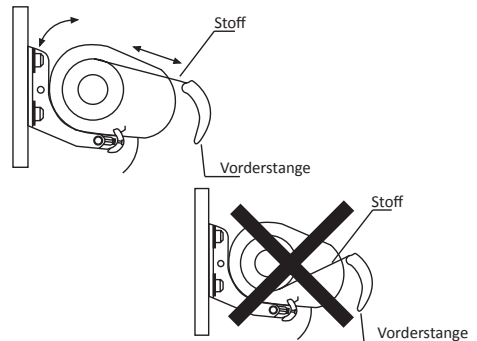

✗ Inkorrekte Installation

Schritt 6: Verkabelung – Fernbedienung

(Nur bei elektrischen Markisen notwendig)
Unsere Markisen können entweder in eine normale Steckdose eingesteckt oder direkt mit dem Stromnetz verbunden werden. Im Folgenden sind beide Möglichkeiten beschrieben.

Achtung: Die elektrischen Arbeiten sollten von einem qualifizierten Elektriker durchgeführt werden.

Wenn Sie einen Sonnen-, Wind und Regensensor bestellt haben, halten Sie sich an die Anleitung, die mit diesem geliefert wird, und beachten Sie nicht die Illustrationen auf der rechten Seite.

Fernbedienung

A. Fernbedienungs-Set (elektrische Komponenten)

- 1 x Empfängerbox
- 2 x Fernbedienungen
- 1 x 5m Stromkabel

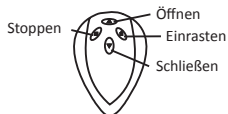

Die Empfängerbox sollte im Innenbereich oder in einem wasserfesten Gehäuse angebracht werden.

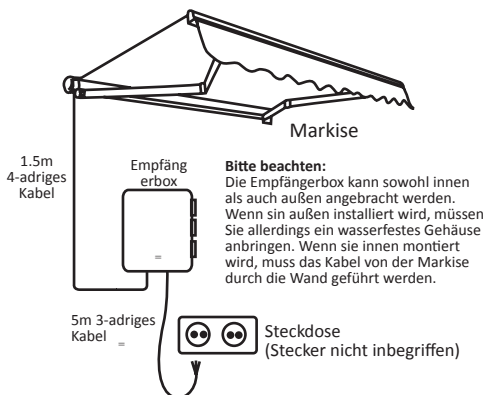

1. Verbinden Sie das 4-adrige Kabel von der Markise mit der Empfängerbox (LREN)
2. Verbinden Sie das 3-adrige Kabel mit der Empfängerbox (LNE). Das 3-adrige Kabel von der Empfängerbox kann nun mit einem Standard-Stecker verbunden und dann in eine bestehende Steckdose eingesteckt werden. Sie können das Kabel auch direkt mit dem Stromnetz verbinden. Bitte beachten Sie dabei die geltenden Bestimmungen.

Programmieren der Fernbedienungen:

Die Fernbedienungen werden vom Hersteller eingestellt, sodass Sie die Markise über die Schalter bedienen können. Sollte dies nicht funktionieren, müssen Sie die Fernbedienungen folgendermaßen selbst einstellen:

- 1) Drücken Sie den Knopf im Inneren des Empfängers - das grüne LED-Licht beginnt nun zu blinken.
- 2) Drücken Sie die Stop-Taste an der Seite des Empfängers - das grüne LED-Licht bleibt nun eingeschaltet.
- 3) Drücken Sie den Open/Up-Knopf auf der Fernbedienung - das Setup ist nun abgeschlossen.

Verbindungen

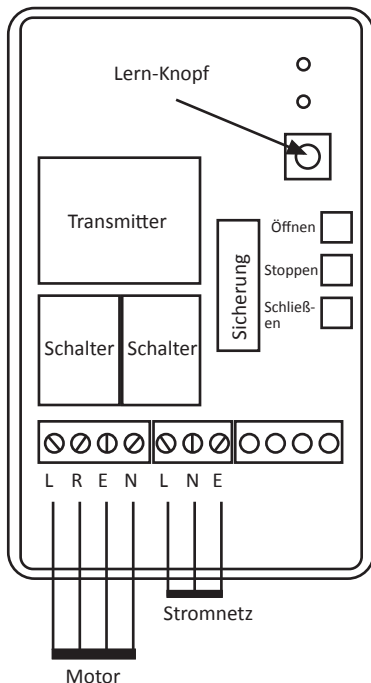

Motor (Markise) Kabel:

- | | |
|-----------------|-------------|
| L= Richtung #1 | (Braun) |
| R= Richtung #2 | (Schwarz) |
| E= Schutzleiter | (Grün/Gelb) |
| N= Nullleiter | (Blau) |

Stromnetz:

- | | |
|-----------------|-------------|
| L= Phasenleiter | (Braun) |
| N= Nullleiter | (Blau) |
| E= Schutzleiter | (Grün/Gelb) |

Schritt 7: Verkabelung – Wandschalter für Innengebrauch

B. Wandschalter (elektrische Komponenten)

- 1 x Wandschalter
- 1 x Lüsterklemme
- 1 x 5m Stromkabel (3-adrig)

Ihre Markise hat, ein ca. 2m 4-adriges Kabel. Das Kabel enthält zwei unterschiedliche Stromkreisläufe. Einen, um die Markise zu öffnen und einen, um sie zu schließen. Das 4-adrige Kabel von der Markise muss mit dem Wandschalter verbunden werden. Verlegen Sie dann ein Standard 3-adriges Kabel von dem Wandschalter und halten Sie sich dabei an die Abbildungen.

Sie können das 4-adrige Kabel auch in den Stromkreis integrieren.

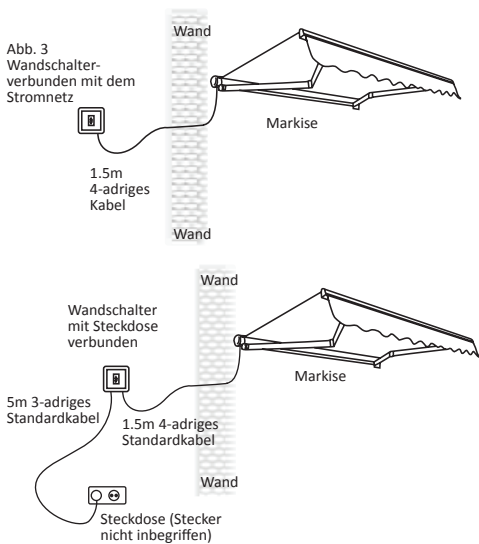

Verbindungen

Innenschalter

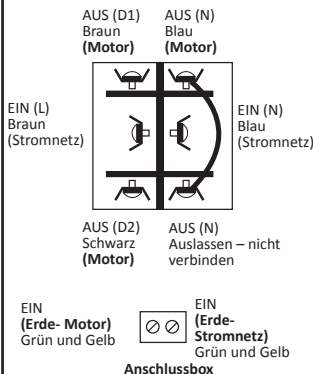

Außenschalter

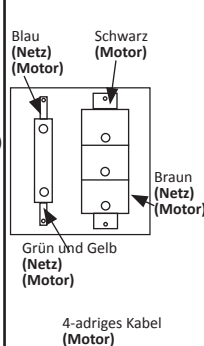

SCHRITT 8: Einstellen der Ausfahrweite

Manuelle Markisen

Bei den manuellen Markisen können Sie die Position einstellen, indem Sie die Markise einfach so weit ausfahren, wie Sie möchten. Sie wird in jeder Position halten.

Elektrische Markisen

Elektrische Markisen stoppen automatisch an der voreingestellten maximalen Ausfahrweite sowie wenn sie vollständig eingefahren sind. Darüber hinaus können Sie die Markise an jedem Punkt dazwischen anhalten, indem Sie den Stop-Knopf drücken, während die Markise ein- oder ausfährt.

Einstellen der maximalen Ausfahrweite und der vollständig eingefahrenen Position

Am linken Ende des Drehzylinders sind zwei kleine sechskantige Schrauben, die mit richtungsanzeigenden Plus- und Minuszeichen gekennzeichnet sind.

Drehen Sie diese Schrauben vorsichtig mit einem Sechskantschlüssel, um die maximale Ausfahrweite sowie den Punkt, an dem die Markise vollständig eingefahren ist, zu verändern.

Zählen Sie immer mit wie viele Umdrehungen Sie gemacht haben, damit Sie die Markise zu einem späteren Zeitpunkt wieder in die Ausgangslage bringen können.

1. Einfahrpunkt (weiß):

Achten Sie bitte darauf, die Markise nicht zu weit einzufahren, da es sonst zu Beschädigungen kommen kann. Wenn Sie in die negative Richtung drehen, wird die Markise weniger eingefahren. Wenn Sie möchten, dass die Markise weiter eingefahren wird, empfehlen wir Ihnen, sie zuerst im Rahmen der Voreinstellung vollständig einzufahren, so dass sich der Motor automatisch abschaltet. Drehen Sie dann den Sechskantschlüssel jeweils um ein Viertel in die positive Richtung. Dadurch sollte sich die vordere Stange automatisch ein kleines Stück mehr einziehen. Auf diese Weise können Sie Feineinstellungen vornehmen, ohne eine Beschädigung der Markise befürchten zu müssen.

2. Ausfahrpunkt (rot):

Wenn Sie die Ausfahrweite Ihrer Markise verringern möchten, dann drehen Sie die rote Schraube in die negative Richtung (gegen den Uhrzeigersinn).

Motor

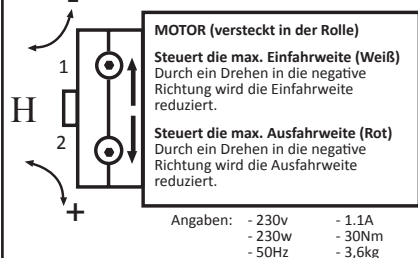

SCHRITT 9: Generelle Pflege und Hinweise

Sobald die Markise angebracht wurde, sollten Sie wissen, wie Sie sie am Besten pflegen können.

Die Markise wurde aus pulverbeschichtetem Metall und widerstandsfähigem Polyester-Stoff gefertigt, um Ihnen viele Jahre lang Freude zu bereiten.

Flecken oder Vogelkot können ganz einfach abgewischt werden und sollten nicht zu lange auf dem Stoff verweilen. Die Markise muss bei schlechten Wetterbedingungen eingefahren werden.

Die Hakenachse, das Getriebe und die Verbindungsstellen sollten alle 4-6 Monate mit Silikon gefettet werden. Sie können an Stelle von Silikon auch WD-40 nehmen.

Der Rahmen der Markise sollte mindestens einmal im Jahr mit einem Tuch oder Schwamm und warmem Wasser gereinigt werden.

Der Stoff der Markise muss auch mindestens einmal im Jahr gereinigt werden. Dazu empfehlen wir, ein sanftes Reinigungsmittel zu verwenden und die Flecken mit einem Schwamm oder einem Lappen zu entfernen.

Ersatzstoffe für unsere Markisen finden Sie auf unserer Internetseite
www.sunlandawnings.com

Markisen-Ersatzstoff

Ein Markisen-Ersatzstoff ist eine großartige Idee, wenn Sie die Farbe Ihres Markisenstoffs nicht mehr mögen oder einfach nur die Farbe im Sommer wechseln möchten. Das Auswechseln des Markisenstoffs ist mit unserer Gebrauchsanleitung sehr einfach und dauert ca. 20-30 min. Die Gebrauchsanleitung finden Sie auf unserer Internetseite.

Unsere Markisenstoffe sind in 16 verschiedenen Farben erhältlich (300 g/m²). Für weitere Informationen, bitten wir Sie unsere Internetseite zu besuchen.

Sie passen auf alle **unsere Markisen**, die wir **zurzeit** verkaufen – Standardmarkisen und manuelle und elektrische Halbkassettenmarkisen. **Bitte beachten Sie:** Wenn Sie eine Markise **vor 2008** bei uns erworben haben, passen unsere Markisenersatzstoffe nicht auf diese Markisenmodelle. Sollte dies bei Ihnen zutreffen, dann kontaktieren Sie uns bitte vor einem eventuellen Kauf.

Häufig gestellte Fragen

- 1. Die Arme sind nicht gerade, wenn die Markise ausgefahren ist, ist dies richtig?**
Die Arme sind dafür ausgelegt, leicht angewinkelt zu sein, wenn die Markise ausgefahren ist.
- 2. Kann ich eine manuelle Markise zu einem späteren Zeitpunkt in eine Elektrische umwandeln?**
Leider ist es nicht möglich, eine manuelle Markise in eine Elektrische umzuwandeln. Bitte kaufen Sie eine elektrische Markise, die mit einer Handkurbel sowie mit einer Fernbedienung bedient werden kann.
- 3. Kann die Handkurbel von der Markise abmontiert werden?**
Ja, Sie können die Handkurbel abnehmen und lagern, wenn sie nicht verwendet wird.
- 4. Der Markisenstoff hängt durch, wie kann ich dieses Problem lösen?**
Stellen Sie sicher, dass die Markise nicht zu weit

Häufig gestellte Fragen

ausgefahren ist, denn in diesem Fall wird der Markisenstoff über die Unterseite der Rolle abgerollt und hängt durch. Der Stoff sollte immer über die Oberseite der Rolle abgerollt werden.

Oder

Manuelle Markise: Der Stoff ist nicht fest genug gespannt (siehe Anleitung, wie der Stoff einer Standardmarkise ausgewechselt wird; dies dauert etwa 20-30 Minuten). Stellen Sie sicher, dass der Stoff fest auf der Metallrolle aufgerollt ist.

Elektrische Markise: Siehe Seite 8, um die Ausfahrpunkte anzupassen.

5. Meine Markise kann nicht mehr richtig eingefahren werden, was soll ich tun?

Stellen Sie sicher, dass die Arme gerade ausgerichtet sind. An der Vorderstange befindet sich eine Wasserwaage (siehe Schritt 5).

6. Die Markise fährt nicht mehr richtig ein oder aus, wenn ich einen Knopf auf der Fernbedienung drücke, woran liegt das?

A. Aus Sicherheitsgründen schaltet sich der Motor aus (wenn der Nutzer die Markise weiterhin ein- und ausfährt) und funktioniert für 15-30 Minuten nicht. Lassen Sie den Motor ausgeschaltet und nutzen Sie die Handkurbel, um die Markise per Hand aus- und einzufahren.

B. Möglicherweise ist die Empfängerbox defekt. Entfernen Sie den Deckel und stellen Sie sicher, dass die LED-Lichter aufleuchten, wenn Sie die Fernbedienung benutzen.

Wenn die Lichter nicht aufleuchten, liegt ein Fehler in der Empfängerbox vor.

C. Stellen Sie sicher, dass die Kabel richtig angeschlossen, d.h. nicht lose o.ä. sind.

D. Wenn die Markise funktioniert, wenn Sie die seitlichen Knöpfe an der Empfängerbox benutzen, bedeutet das, dass die Fernbedienung nicht richtig programmiert ist (siehe Seite 6).

E. Wenn keiner der oben genannten Punkte zutrifft, ist der Motor defekt.

7. Aus welcher Entfernung kann ich die Markise über die Fernbedienung steuern?

Fernbedienung mit etwa 15-20m Funkfrequenz (dringt auch durch Wände).

8. Kann ich steuern, wie weit die Markise sich öffnet?

Die elektrische Markise stoppt automatisch bei der voreingestellten maximalen Ausfahrweite. Sie stoppt ebenfalls, wenn sie vollständig eingefahren ist. Je nach Wunsch können Sie die Markise an jedem beliebigen Punkt zwischen der vollständig eingefahrenen Position und der maximalen Ausfahrweite anhalten, indem Sie den Knopf drücken, während die Markise ein- oder ausfährt.

9. Wozu dient der grüne Stab? Er dient zum Anpassen des Ausfahr- / Einfahrpunkts

An der linken Seite des Motors, im Inneren der Kassette finden Sie zwei Anpassunglöcher. (Rot und weiß).

Verwenden Sie den grünen Stab, um den Ausfahr- oder Einfahrpunkt zu verändern.

Weiß = Einfahrpunkt: Wenn die Markise zum Beispiel nicht ganz eingefahren wird und eine Lücke von mehreren Zentimetern bleibt, drehen Sie das weiße Anpassungslot im Uhrzeigersinn in Richtung + (plus). Eine 50cm Lücke benötigt etwa 40 Umdrehungen.

Rot = Ausfahrpunkt: Wenn der Markisenstoff durchhängt und zu weit ausgefahren ist, drehen Sie das rote Anpassungslot gegen den Uhrzeigersinn in Richtung – (minus).

Instrucciones para el montaje de un toldo de cofre manual y/o eléctrico

Índice

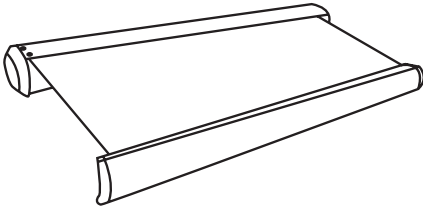
**Toldos de 1.5m a 3.5m**

8 x pernos de fijación ampliables
2 x soportes de pared
1 x toldo
1 x manivela

Toldos de 4m a 5m

12 x pernos de fijación ampliables
3 x soportes de pared
1 x toldo
1 x manivela

Toldos de 6m

16 x pernos de fijación ampliables
4 x soportes de pared
1 x toldo
1 x manivela

Herramientas recomendadas para el montaje:

- Martillo perforador
- Broca para mampostería de 14mm
- Tiza o lápiz para marcar
- Nivel láser o nivel de burbuja largo
- Juego de llaves de muletilla
- Llave inglesa

Opciones de accionamiento (Dependiendo que opción haya escogido)

Opción A (Kit con caja receptora y mandos a distancia)

1x Caja receptora
2x Mandos a distancia
1x 5m de cable para conectar la caja receptora a la corriente

Opción B (Interruptor de pared)

1x Interruptor de pared
1x 1m de cable para conectar el; interruptor a la corriente
1x Conector

Opción C (Kit Sensor para viento, sol y lluvia con caja receptora y mandos a distancia)

1x Caja receptora
2x Mandos a distancia
1x Sensor de viento, sol y lluvia.

Advertencia

Se recomienda que trabajen dos personas para levantar y colocar el toldo a la altura deseada.

Es posible que el toldo y la estructura vengan envueltos en plástico. Se aconseja quitar esta envoltura antes de comenzar el montaje. Las bolsas de plástico pueden ser peligrosas para los bebés y los niños. Manténgalas fuera del alcance de los bebés y los niños para evitar el riesgo de asfixia.

Antes de comenzar el montaje, asegúrese de que todas las piezas están incluidas en la caja. En el caso de haber piezas defectuosas o de faltar piezas, por favor comuníquese con nosotros mediante nuestro correo electrónico de servicio al cliente: info@fynzi.com

****** Los pernos de fijación ampliables que vienen incluidos sirven para paredes de hormigón armado o de ladrillo macizo.

Los toldos pueden ser instalados en paredes de madera si la pared es suficientemente fuerte. Utilice en este caso pernos de rosca o pernos de carrocería adecuados.

Garantía

La garantía cubre defecto de fabricación y piezas defectuosas por un periodo de un año desde la fecha de envío del mismo. Las piezas defectuosas serán sustituidas y/o reemplazadas por otras sin defecto durante este periodo. La garantía sólo cubre uso doméstico.



Primer paso: Determinar la posición del toldo en la pared y marcarla

Altura del toldo:

La altura recomendada desde el suelo es de 2.5-3.5m. Si usted desea instalar el toldo a una altura inferior a la recomendada, habrá que asegurarse de que hay suficiente altura libre cuando el toldo está completamente extendido y que las puertas del patio (si las hay) se pueden abrir bien.

Altura libre necesaria:

- Deje 20cm sobre cualquier bastidor de puerta y asegúrese que al abrirse la puerta, ésta no toque el toldo.

- Como pauta, el toldo tiene una caída de 30cm (2m proyección) a 45cm (2.5 proyección) con una inclinación de 15º por debajo del horizontal.

La inclinación recomendada viene pre-establecida en la fábrica y no debería necesitar ningún ajuste significativo. El ángulo de caída se puede ajustar con una llave en cualquier momento después de la instalación del toldo, desde 15 a 30 grados.

Posicionamiento horizontal de los soportes:

Utilizando un nivel láser o de burbuja o cualquier otro método, marque una línea horizontal precisa a la altura deseada.

Es importante recordar que sólo se deben fijar los soportes directamente a los ladrillos o al hormigón de la pared. Las juntas de mortero entre los ladrillos NO SERAN lo suficientemente fuertes para sostener los soportes.

Perfil

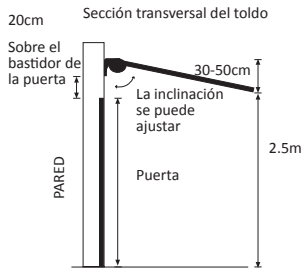

Segundo paso: Taladrar los agujeros

Trace una línea horizontal en la posición de la altura deseada

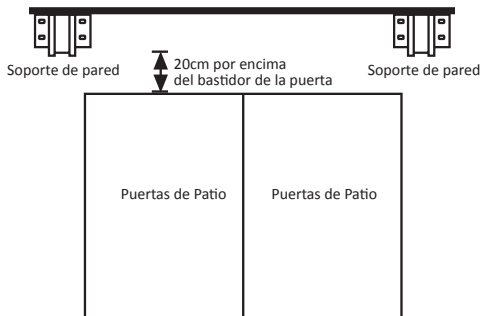

Segundo paso: Taladrar los agujeros

Instale los soportes de pared bajo cada fijación de los brazos para máxima sujeción. Para poder ver las fijaciones, extienda manualmente el toldo lo suficiente como para ver la fijación de los brazos dentro del cofre.

Se puede modificar la posición de los soportes para evitar las tuberías o canalones pero si instala los soportes en otra posición que no se bajo la fijación de los brazos reducirá la fuerza de sujeción de la estructura del toldo y puede que este se incline o incluso se dañe el mismo. En ese caso lo que puede hacer es adquirir un soporte extra para obtener la fuerza de sujeción necesaria.

Por favor, verifique todas medidas nuevamente antes de hacer los agujeros en la pared, especialmente si usted está usando una plantilla. No tomaremos ninguna responsabilidad por errores cometidos o medidas incorrectamente tomadas.

1. Mida el toldo con un metro y apunte la posición del soporte (agujeros).
2. Trace una línea horizontal en la posición de la altura deseada como viene señalado en el diagrama.
3. Haga unas marcas en la pared, a través de los agujeros en la parte inferior del soporte.
4. Utilice un martillo perforador eléctrico con broca de 14mm. Es importante **NO TALADRAR** los agujeros en las juntas de mortero entre los ladrillos ya que no serán lo suficientemente fuertes para sostener los pernos de fijación ampliables.
5. Taladre agujeros de 100mm en la pared de ladrillo u hormigón en la posición exacta elegida para montar los soportes de pared.
6. Meta un perno de fijación ampliable en el agujero taladrado.

Perno de fijación ampliable

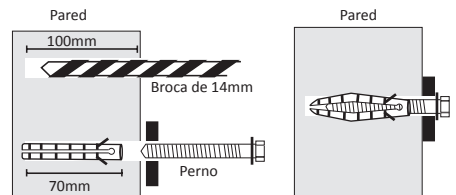

El perno debe sobresalir de la pared para poder sujetar el soporte de pared (Ver paso 3)

Tercer paso: Fijar los soportes

1. Quite la tuerca y una de las arandelas de los pernos de fijación ampliables que ahora están fijados en la pared
2. Coloque el soporte sobre el perno de la pared. Deslice la restante arandela y tuerca y apriete con la llave de muletilla.
3. Asegúrese de que el soporte esté bien sujeto a la pared antes de montar el toldo, ya que el peso del toldo podría arrancar de la pared los soportes. Si nota cualquier movimiento, apriete un poco más las tuercas.

Es importante recordar que solo se deben fijar los soportes directamente a los ladrillos o al hormigón de la pared. Las juntas de mortero entre los ladrillos NO SERAN lo suficientemente fuertes para sostener los soportes.

Cuarto paso: Montar el toldo

Nota:

Los toldos de cofre pesan mucho y se necesitarán más de 3 personas para subir y colocar el toldo en los soportes. Será necesario el uso de andamios para la colocación de los toldos de 3.5m a 6m. No intente colocar este toldo en los soportes de la pared sin asistencia.

Levante los dos extremos del toldo hasta que el cofre (cuerpo) encaje dentro de los soportes de pared. Ahora asegure el toldo en su lugar, atornille la placa frontal en el soporte y compruebe que está lo más ajustado posible.

Asegúrese de que la tela vaya introduciéndose desde arriba y no desde abajo. Como en el diagrama del paso 5.

Revise de nuevo que la estructura del toldo esté bien sujeta a los soportes del toldo.

Soporte de pared

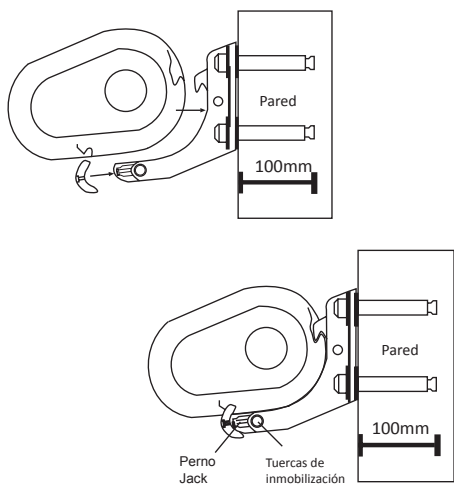

Quinto paso: Nivelar la barra frontal - Ajustar el ángulo de inclinación

El toldo normalmente viene con el ángulo de inclinación más idóneo pre-establecido. Cuando el toldo está completamente extendido, la barra frontal debería estar recta. Sin embargo, el ángulo se puede ajustar mediante los pernos Jack en cada soportes de pared.

- 1- Afloje las tuercas de inmovilización 17mm.
- 2- Gire el perno Jack (se encuentra en el tornillo del medio, algunas veces cubierto por una goma) Use una llave Allen para ajustar el perno.
- 3- Ajuste el brazo hasta que el lado delantero esté recto.
- 4- Apriete bien las tuercas de inmovilización

Atención: Asegúrese de ajustar todos los ángulos al mismo nivel. Cualquier pequeña mala alineación resultará en que el toldo no se retraiga bien, o que cuando el toldo está completamente abierto, un lado de la barra frontal esté más alta que la otra. Lo ideal sería abrir el toldo por completo y ajustar el nivel de la barra frontal visualmente o con un nivel de burbuja.

Parte frontal del Soporte de Pared

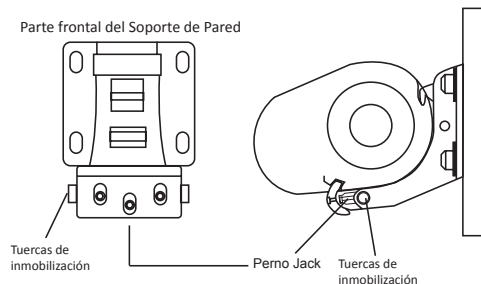

Salida de la Lona

Nota: Asegúrese de que la tela se recoja desde arriba y no desde abajo. Como se muestra en el diagrama.

✓ Instalación Correcta

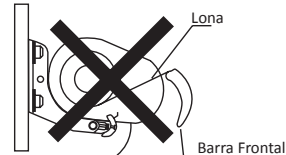
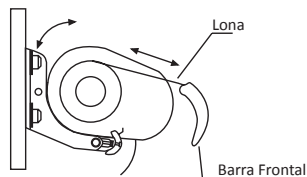

✗ Instalación Incorrecta

Sexto paso: Cómo instalar el sistema eléctrico del toldo - kit de control remoto

(ESTE PASO SOLO SE REFIERE A LOS TOLDOS MOTORIZADOS)

Nuestros toldos pueden instalarse con una toma de corriente o conectarse a la red principal de suministro eléctrica. Si decide conectar su toldo a la red eléctrica principal le aconsejamos que llame a un electricista. A continuación le resumimos cómo funciona el sistema de cables del kit del control remoto y el interruptor de pared interior

Si ha comprado un sensor de viento, sol y lluvia, por favor lea las instrucciones que vienen incluidas con el sensor y no haga caso de las ilustraciones que aparecen aquí a la derecha.

A. Kit de control remoto

Componentes eléctricos

- 2 x mandos a distancia
- 1 x caja receptora
- 1 x cable eléctrico de 5m (3 conductores) para conectar la caja receptora a la red eléctrica principal.

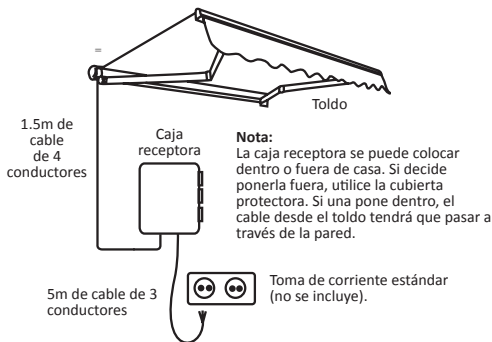
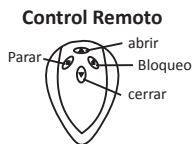

La caja receptora del control remoto debe ser colocada dentro de casa o dentro de una cubierta protectora impermeable al agua si prefiere tenerla fuera.

1. Conectar el cable de 4 conductores del toldo a la caja receptora principal (LREN)
2. Conectar el cable de 3 conductores (red) a la caja receptora. El cable de tres conductores ya está listo para conectarse a una toma de corriente estándar de 13 amperios y ser enchufado en una toma de corriente existente. Si prefiere, también puede hacer la conexión a la red eléctrica principal de suministro, siempre teniendo cuidado de cumplir con las normativas pertinentes. En caso de desconocer tales normativas, le recomendamos que consulte a un electricista profesional.

Cómo programar los mandos a distancia:

Normalmente, los mandos a distancia serán preprogramados en la fábrica. Esto significa que solo hay que apretar los botones para activar el toldo. En caso de no ser así, siga las siguientes instrucciones para programar los mandos a distancia:

- 1) Presione el botón dentro de la caja receptora- la luz verde empezará a parpadear.
- 2) Presione el botón de parada, en el lateral de la caja receptora- la luz verde se quedará fija.
- 3) Presione el botón de abrir y cerrar, en el mando a distancia - la configuración estará lista.

Conexiones

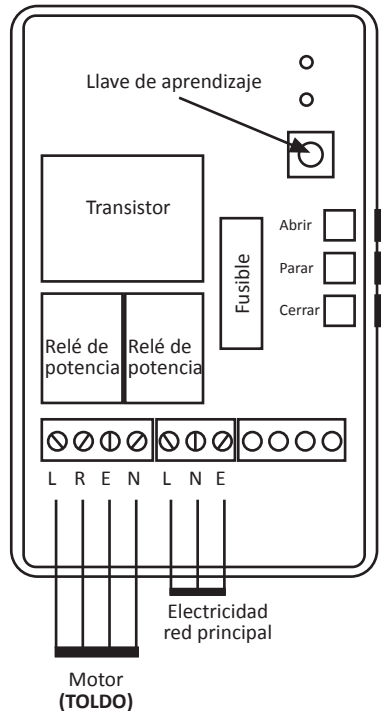

Cables del motor (toldo):

- L = Dirección #1 (Marrón)
- R = Dirección #2 (Negro)
- E = Tierra (Verde y Amarillo)
- N = Neutro (Azul)

Red principal de suministro eléctrico:

- L = Corriente alterna cargado (Marrón)
- N = Corriente alterna neutro (Azul)
- E = Corriente alterna tierra (Verde y Amarillo)

Septimo paso: Cómo instalar el sistema eléctrico del toldo - Interruptor de pared interior

B. Interruptor de pared interior

Componentes eléctricos:

1 x interruptor de pared

1 x bloque de conexión

1 x cable de 3 conductores de 5m

Su toldo tendrá aproximadamente 2 metros de cable de 4 conductores. El cable contiene dos circuitos separados - uno para desplegar el toldo y otro para recogerlo. El interruptor del medio sirve para parar el toldo.

Primero, conecte el cable de 4 conductores desde el toldo al interruptor de pared. Después lleve un cable estándar (3 conductores) desde el interruptor de pared (por favor, haga referencia a los diagramas indicados abajo) o, alternativamente, se puede conectar a la red eléctrica principal de su casa.

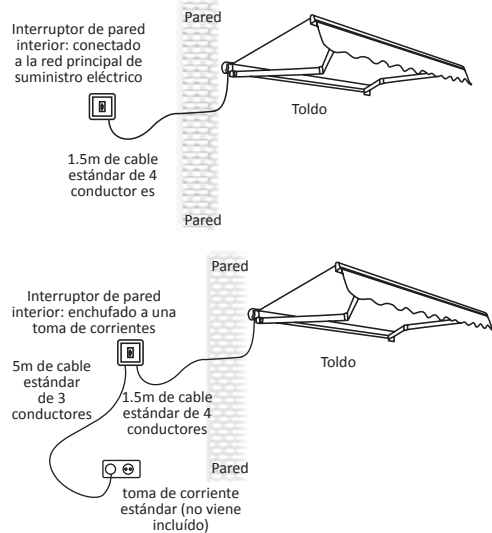

Conexiones

Interruptor de cubierta

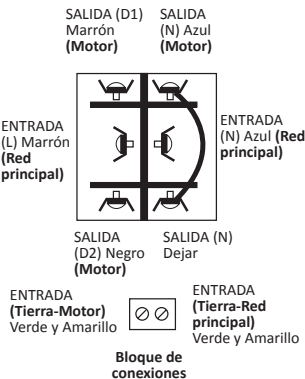

Interruptor al aire libre

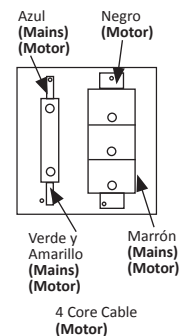

Octavo paso: Control del despliegue

¿Puedo controlar hasta dónde llega el toldo al abrirse?

Toldos manuales

Con los toldos manuales usted puede controlar la posición del toldo simplemente dando vueltas con la palanca hasta que el toldo llegue hasta donde usted quiera. El toldo se parará en la posición que usted elija.

Toldos motorizados

El toldo eléctrico se parará automáticamente en el punto máximo de extensión preprogramado en la fábrica. También se parará automáticamente cuando está completamente desplegado. Si lo desea, puede posicionar el toldo en cualquier punto entre el máximo despliegue y cierre total apretando el botón "Stop" mientras el toldo se está abriendo o cerrando.

Cómo ajustar las posiciones preprogramadas de máximo despliegue y cierre total

En el lado izquierdo del toldo, dentro del cofre hay dos pequeños orificios de ajuste marcados con signos direccionales de más y menos. Gire suavemente la llave Allen verde que viene incluida, para cambiar los puntos de máximo despliegue y cierre total.

Asegúrese de contar siempre el número de giros al ajustar las posiciones, por si acaso quiere volver a la posición original.

1. Punto de cierre : Orificio Blanco = Sistema de Retracción: Por ejemplo, si el toldo no se retrae de forma correcta y no cierra una distancia de 2,5cm a 7,5cm, ajuste el orificio blanco en el sentido de las agujas del reloj.

Si desea ajustar el toldo para que se cierre aún más, le recomendamos que cierre completamente el toldo con la programación actual, dejando que se apague automáticamente el motor. Después gire la llave Allen un cuarto de vuelta hacia el signo positivo. Esto hará que la barra frontal se mueva un poquito hacia la nueva posición, permitiéndole así de afinar la programación, sin causar daños al toldo por repliegue excesivo.

2. Punto de despliegue : Rojo = Sistema de Extensión: Por ejemplo, si se afloja la lona del toldo o se proyecta demasiado lejos. Ajuste el orificio rojo en el sentido contrario a las agujas del reloj.

Motor

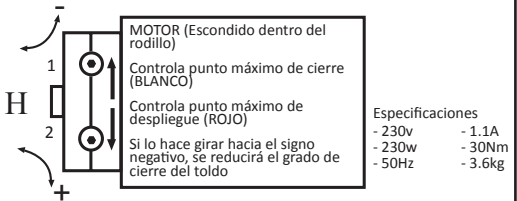

Cuidado general y precauciones

Una vez que el toldo está instalado, es importante tener en cuenta cómo cuidar adecuadamente de los componentes. Los toldos están fabricados de un metal muy resistente recubierto de pintura en polvo y con lona de poliéster de alta resistencia. Están destinados a dar muchos años de servicio. Las manchas y los excrementos de aves, etc pueden ser lavados simplemente con una esponja, estos no se deben dejar por períodos prolongados. Debe recoger siempre el toldo en condiciones de mal tiempo.

El gancho de la manivela, la caja de cambios y las articulaciones de los toldos deben ser lubricados cada 4-6 meses. La estructura del toldo debe limpiarse por lo menos una vez al año, con un paño o esponja suave y agua templada. La lona del toldo se debe limpiarse por lo menos una vez al año. Mediante el uso de un detergente suave con agua tibia y un paño o esponja suave, las manchas se pueden quitar de forma que el toldo se verá como nuevo.

Puede usar productos específicos para la limpieza de toldos.

Recambio de lona

Una lona de repuesto es una gran idea si le gusta poner al día su toldo para la nueva temporada o para cambiar el color del toldo a mitad del verano. Fácil de cambiar con nuestras instrucciones y sólo se tarda de 20 a 30 minutos para sustituir la lona del toldo.

Nuestras lonas están disponibles en diferentes colores, ver nuestra página web para más detalles.

Las lonas están diseñadas para adaptarse a todos los toldos que estamos vendiendo actualmente. Tenga en cuenta: si usted compró un toldo con nosotros antes del 2008, nuestro repuesto puede no ser adecuado, ya que se trata de un modelo ligeramente diferente - por favor contacte con nosotros antes para confirmar que la lona de repuesto es adecuada para el toldo que usted tiene.

Preguntas frecuentes

- 1. Los brazos del toldo no están rectos cuando el toldo está totalmente extendido.** Los brazos están diseñados para permanecer en un ángulo de máxima extensión, para una mayor estabilidad.
- 2. ¿Puedo convertir un toldo manual a eléctrico en una fase posterior?** Desafortunadamente no es posible convertir un toldo manual en un toldo eléctrico, debería adquirir en ese caso una versión eléctrica (que puede funcionar con motor, control remoto e incluso de forma manual).
- 3. ¿Es posible quitar la palanca del toldo?** Sí, se puede desenganchar la palanca y guardarla cuando no está en uso.
- 4. La lona del toldo está floja, ¿cómo puedo solucionar este problema?** Revise y asegúrese de que el toldo no está más extendido de lo que debe (verá en ese caso que el tejido de la lona sale de la parte inferior del rodillo. Si se extiende de más, la lona se aflojará. La lona siempre debe salir desde la parte superior del rodillo.)

Preguntas frecuentes – continuación

Para la versión manual. Si la lona no está lo suficientemente tensa (vea en las instrucciones, la forma de cambiar la lona del toldo manual estándar, se tarda aproximadamente de 15 a 20 minutos). Asegúrese de que la tela se enrolla bien apretada en el rodillo. Para la versión eléctrica consulte la página 8 para ajustar los puntos de retracción y extensión.

- 5. Mi toldo no se retrae de la forma correcta, ¿qué puedo hacer?** Compruebe y asegúrese de que los brazos del toldo están nivelados correctamente. (Un nivelador de burbuja se encuentra en la barra delantera. Ver paso 5.)
- 6. Mi toldo no se abre o cierra al presionar el botón en el mando a distancia, ¿cuál es el problema?**
 - A. Por medidas de seguridad, el motor se apaga, si el usuario abre y cierra el toldo de forma continua, no funcionará en un periodo de 15 a 30 minutos. Deje descansar el sistema por ese periodo y use la palanca de torsión para proyectar y retraer manualmente el toldo.
 - B. Creo que la caja del receptor no funciona - quite la tapa de la cubierta y asegúrese de que las luces LED se encienden cuando se utiliza el mando.
 - C. Revise que los cables están conectados correctamente (cables sueltos, etc)
 - D. Utilice los botones laterales de la caja receptora. Si el toldo funciona, entonces el mando a distancia no está correctamente programado. Ver la página 6.
 - E. Ninguno de los casos anteriores. Contacte con nosotros. info@fynzi.com
- 7. ¿Hasta qué distancia puedo usar el toldo con el mando a distancia?** Aproximadamente a una distancia de 15 a 20m. Funciona mediante radio frecuencia (la señal pasa a través de las paredes).
- 8. ¿Puedo controlar hasta qué punto el toldo se abre?** El toldo eléctrico se detiene automáticamente en la extensión máxima preestablecida. También se detiene automáticamente cuando está totalmente retraído. Si lo desea, puede parar la apertura del toldo en cualquier punto, pulse el botón para detener el toldo mientras que esté se está abriendo o cerrando.
- 9. ¿Qué es esta varilla verde?** Sirve para ajustar la extensión y la retracción del toldo. Verá en el lado izquierdo del toldo - en el interior del cofre, dos orificios de ajuste (blanco y rojo) Utilice la varilla verde siempre para ajustar el toldo. toldo.
Orificio Blanco = Sistema de Retracción: Por ejemplo, si el toldo no se retrae de forma correcta y no cierra una distancia de 2,5cm a 7,5cm , ajuste el orificio blanco en el sentido de las agujas del reloj.
Rojo = Sistema de Extensión: Por ejemplo, si se afloja la lona del toldo o se proyecta demasiado lejos. Ajuste el orificio rojo en el sentido contrario a las agujas del reloj.
- 10. Otros problemas.** Por favor, envíenos un correo electrónico y si es posible proporcione imágenes para tratar de resolver el problema de la forma más adecuada.

Istruzioni per le tende a cassonetto parziale Manuali e Elettriche

Contenuti

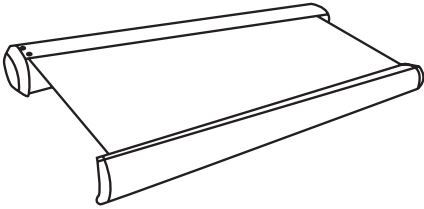
**Tende 1.5mt – 3.5mt**

- 8x Perni a espansione **
- 2 x Staffe da muro
- 1 x Tenda
- 1 x Maniglia a manovella

Tende 4.0mt – 5.0mt

- 12 x Perni a espansione **
- 3 x Staffe da muro
- 1 x Tenda
- 1 x Maniglia a manovella

Tende 6m

- 16 x Perni a espansione**
- 4 x Staffe da muro
- 1 x Tenda
- 1 x Maniglia a manovella

Attrezzi consigliati

- Trapano
- Punta da trapano 14mm
- Pennarello o matita
- Livella (laser, bolla etc.)
- Metro a nastro o fisso
- Chiave inglese

Sistemi di controllo

Dipende da quale set si e' acquistato

Set A (Kit - controllo remoto)

- 2 x telecomandi
- 1 x box ricevitore
- 1 x cavo da 5mt per connettere il box ricevitore alla presa elettrica.

Set B (Interruttore per pareti interne)

- 1 x interruttore per muro
- 1 x cavo elettrico da 1m
- 1 x centralina

Set C (Kit sensore vento, sole, pioggia)

- 2 x telecomandi
- 1 x box ricevitore
- 1 x sensore vento, sole, pioggia

Precauzioni

Per montare la tenda e' consigliabile la presenza di due o tre persone per tutte le operazioni di sollevamento e fissaggio al muro.

Rimuovere la tenda e la struttura dalla involucri in plastica trasparente.

Tenere il sacchetto di plastica lontana dalla portata dei bambini.

** I perni a espansione sono adatti a pareti robuste o a muri a mattoni.

Le tende potrebbero possono essere installate su pareti in legno, sono i muri sono sufficientemente resistenti.

Garanzia

Questa tenda e' garantita per un anno in caso di danneggiamento delle sue parti durante normali operazioni domestiche. Le parti difettose verranno cambiate o cambiate. La garanzia copre soltanto un uso domestico.



Step 1: Determinare la posizione sul muro e marcare i punti

Altezza della tenda:

L'altezza consigliata da terra e' di 2.5 - 3.5 m. In caso, si vuole installare la tenda a una altezza inferiore, determinare se ce' abbastanza spazio in alto in maniera tale che una volta aperta la tenda questa non viene impedita da alcuna porta.

Spazio in alto richiesto:

- Lasciare 20 cm sopra qualsiasi porta e assicurarsi che queste ultime non interferiscano con la tenda.
- Le tenda ha una caduta dai 30 cm (2 metri di estensione) ai 45 cm (2.5m di estensione) se la tenda ha un angolarura di 15 gradi dalla linea orizzontale.

La tenda e' gia' settata per una inclinazione di 15 gradi. L'inclinazione puo' essere modificata e riesce a variare dai 10 ai 30 gradi dalla linea orizzontale.

Come posizionare le staffe in orizzontale:

Utilizzare una livella o qualsiasi altro metodo che assicuri una perfetta linea orizzontale all'altezza richiesta.

Occorre fissare la tenda direttamente nel mattone o nella parete. La malta tra i mattoni potrebbe rivelarsi non adeguata a reggere il peso della tenda.

Come installare la tenda nelle case di legno o chalet: E' consigliabile montare solo tende che vanno da 1.5 a 3.0 mt massimo, non oltre. Assicurarsi sempre che i perni e le staffe siano fissati in pareti di legno che possano reggere il peso delle tende.

Gli accessori di fissaggio a espansione per il muro compresi nel kit di montaggio non sono adatti per le pareti in legno. In questo caso, occorre acquistare delle viti da legno di lunghezza e grandezza sufficiente assicurarsi che le staffe supportino il peso della tenda.

Per essere sicuri, si consiglia di consultare un esperto.

Prospetto laterale

Sezione laterale della tenda.

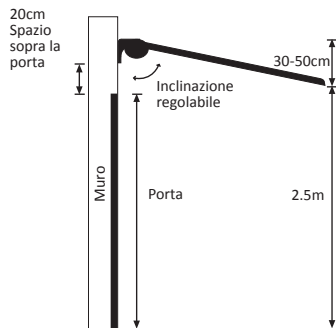

Step 2: Operazioni di trapanatura / Perni a espansione

Tracciare una linea a orizzontale lungo l'altezza della posizione desiderata

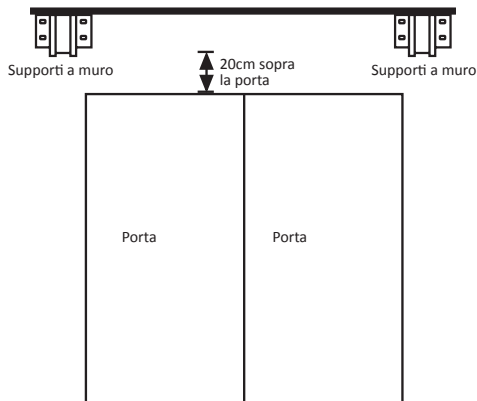

Installare i supporti a muro sotto ciascun braccio di estensione per un supporto migliore. Per vedere gli attachi delle tende d'estensione, manualmente estendere la tenda con la maniglia a manovella quanto basta per vedere gli attachi all'interno del cassonetto totale.

Per evitare ogni eventuale problema in merito alla qualita' del muro dove montare la tenda, e' consigliabile utilizzare una resina o uno stucco per mettere in sicurezza la struttura.

1. Fissare i supporti a muro nelle staffe esterne fissate nel retro del cassonetto della tenda. Misurare la tenda e prendere nota della distanza dei buchi delle staffe.
2. Tracciare una linea orizzontale per segnare la posizione desiderata come mostrato nel diagramma in basso.
3. Fai dei segni nel muro per individuare l'esatta posizione della staffa. Si prega di controllare bene prima di eseguire qualsiasi operazione con il trapano. L'azienda non si assume alcuna responsabilita' sulle conseguenze di eventuali errori di fissaggio o di misurazione.
4. Utilizzare un trapano elettrico con una punta da 14mm. Non forare la malta/cemento tra i mattoni se non necessario. Questi fori non saranno in grado di sopportare i perni ad espansione.
5. Eseguire fori di almeno 100mm di lunghezza lungo il mattone o la parete nell'esatta posizione scelta per i supporti a muro.
6. Inserisci un perno a espansione all'interno del foro eseguito.

Perno a espansione

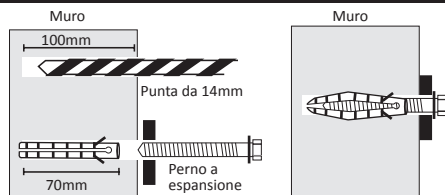

Il perno deve uscire fuori dal muro in modo da fissare il supporto a muro, rondella e bullone. (vedi step 3)

Step 3: Fissaggio delle staffe

1. Rimuovere il bullone e uno delle rondelle dal perno a espansione che sono fissati al muro.
2. Fissa le staffe e avvita la rondella e il bullone con una chiave inglese.
3. Assicurarsi che la staffa sia fissata ben stretta al muro, prima di montarvi la tenda in modo da evitare che il peso possa trascinare il perno fuori dal muro. Se viene percepito qualche movimento, avvitare immediatamente il bullone.

Step 4: Installazione della tenda

Nota bene:

La tenda a cassonetto totale e' particolarmente pesante e pertanto sono richieste preferibilmente tre persone per tutte le operazioni di sollevamento e fissaggio al muro. E' raccomandabilmente utilizzare scale o impalcature quando si installa 3.5 - 6.0mt una tenda a cassonetto totale. **NON PROVATE A SOLLEVARE QUESTA UNITA' SENZA ASSISTENZA.**

Sollevare la tenda dalle due estremita' e farla scivolare lungo i supporti a muro. Assicurarsi che il tessuto della tenda sia arrotolato nella parte superiore e non inferiore.

Fissare le viti autoavvitanti (due per staffa) attraverso i supporti a muro alle staffe esterne per assestare la tenda in maniera sicura. Avvitare le viti del perno.

Assicurarsi che sia i bulloni dei supporti a muro siano avvitato ben stretti in maniera sicura.

Supporti a muro

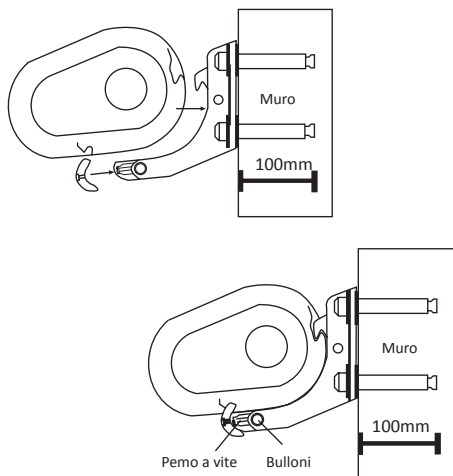

Step 5: Determinare livello e angolatura della barra frontale

La livella incassata nella barra frontale mostrera' se questa e' perfettamente orizzontale rispetto al muro. La bolla d'aria dovrebbe stare esattamente al centro. Se la tenda non e' perfettamente orizzontale quando e' completamente aperta, allora si potrebbe aggiustare la pendenza di un braccio.

Nonostante il livello della tenda potrebbe essere perfettamente orizzontale quando e' completamente aperta, e' normale che non sia cosi' quando e' pienamente chiusa.

La tenda e' solitamente pre-settata con un angolatura di 10 gradi.

Una volta aperta completamente, la tenda dovrebbe essere gia' posizionata in maniera perfettamente orizzontale. L'angolazione puo' essere regolata, regolando i bulloni in ciascun lato dei bracci:

1. Allenta il bullone da 17mm su entrambi i lati dei bracci
2. Regola l'angolo desiderato svitando e avvitando il perno.
3. Regolare il braccio fino a quando la barra frontale e' perfettamente a livello.
4. Stringere per bene il bullone.

Note: Assicurarsi che l'angolatura sia a livello, qualsiasi minimo errore potrebbe non far ritrarre la tenda in maniera corretta.

Prospetto frontale del supporto a muro

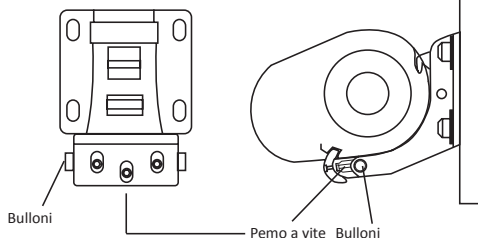

Settaggio

Nota bene: assicurarsi che il tessuto sia nella parte superiore come mostrato in figura

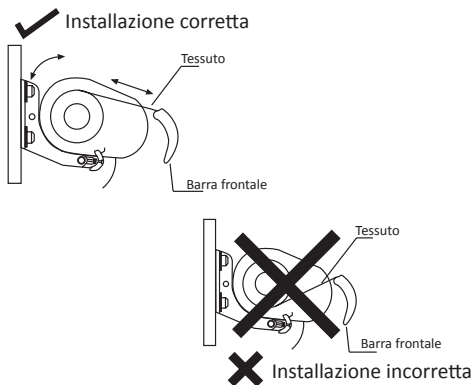

Step 6: Collegare i cavi elettrici – Kit controllo remoto

(Questo step e' valido solo per le tende elettriche)

Le nostre tende possono essere sia collegate tramite presa elettrica che direttamente al sistema elettrico della abitazione. Qualora si decida di optare per questa soluzione, consultare un elettricista qualificato. Gli schemi seguenti mostrano come funziona il collegamento per il kit controllo remoto e il pulsante da muro.

In caso di acquisto del kit sensore vento, sole e pioggia, si prega di seguire le istruzioni allegate al kit e non guardare lo schema nel box a destra.

A. Kit Controllo Remoto:

Componenti elettrici:

2 x Telecomandi

1 x Box ricevitore

1 x cavo elettrico da 5mt per collegare il box ricevitore al sistema elettrico.

Telecomando:

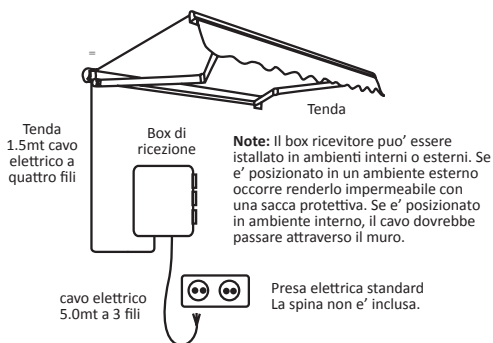

E' consigliabile posizionare il box ricevitore in un ambiente interno o dentro una copertura impermeabile.

1. Collega il cavo a 4 fili elettrici fra la tenda e il box ricevitore (LREN)
2. Collega il cavo a 3 fili elettrici al box ricevitore (LNE). Il cavo a tre fili puo' essere montata a una normale spina elettrica cosi' puoi inserirla in una normale presa elettrica.

Se invece si preferisce collegare il cavo direttamente al sistema elettrico e' consigliabile consultare un elettricista

Settaggio dei telecomandi:

Normalmente, i telecomandi sono gia' pre-settati quindi basta solo premere i tasti per attivare la tenda.

- 1) Premi il bottone dentro il ricevitore - il Led verde comincera' a lampeggiare
- 2) Premi il bottone "stop" nel lato del ricevitore - il Led verde rimarra' acceso
- 3) Premi il bottone Open / Up sul telecomando - il settaggio e' adesso completo.

Connettori

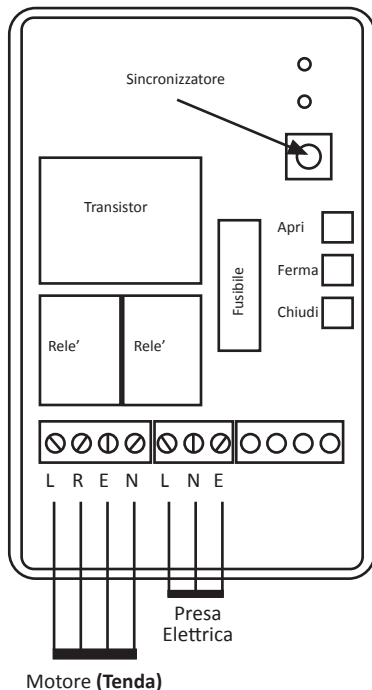

Cavi Motore (Tenda):

L = Direzione #1 (Marrone)
R = Direzione #2 (Nero)
E = Terra (Verde & Giallo)
N = Neutrale (Blu)

Presa Elettrica

L = AC Live (Marrone)
N = AC Neutrale (Blu)
E = AC Terra (Verde & Giallo)

Step 7: Collegamento dei cavi elettrici – Interruttore da muro per interni

B. Interruttore da parete interna

Componenti elettrici:

- 1 x Interruttore da muro
- 1 x Unità' di collegamento
- 1 x Cavo elettrico a 3 fili

Le tende sono fornite con un cavo elettrico da 2.0mt a 4 fili. Il cavo contiene due separati circuiti. Un circuito serve a far aprire la tenda, e l'altro a farla chiudere. Il cavo centrale serve a far fermare la tenda.

Il cavo elettrico a quattro fili che parte dalla tenda va collegato all'interruttore da muro. Da lì partirà il cavo elettrico a tre fili che si conetterà alla presa elettrica come mostrato nelle immagini sotto.

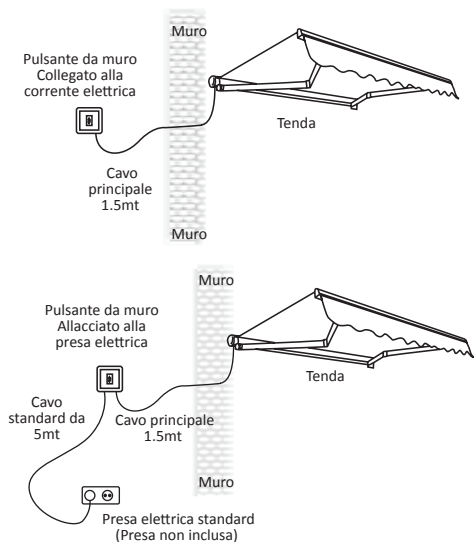

Connettori

Interruttore dell'interno

Uscita (D1) Marrone (Motore)
Uscita (D1) Blu (Motore)

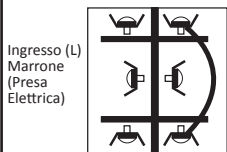

Uscita (D2) Nero (Motore)
Uscita (N)

Ingresso (Terra - Motore) Verde & Giallo
Ingresso (Terra - Presa elettrica) Verde & Giallo

Blocco dei connettori

Interruttore esterno

Blu (Alimentazione) (Motore)
Nero (Motore)

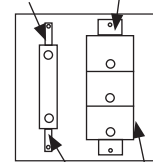

Verde & Giallo (Alimentazione) (Motore)
Marrone (Alimentazione) (Motore)

4 Core Cavo (Motore)

Step 8: Sistema di controllo

Come far aprire la tenda?

Tende manuali

Con le tende manuali, e' possibile controllare la posizione semplicemente aprendo o chiudendo il telo a piacimento. La tenda resterà ferma in qualsiasi posizione si e' lasciata.

Tende elettriche

La tenda elettrica si fermerà automaticamente quando raggiunge la massima estensione. Essa si fermerà automaticamente quando e' completamente avvolta. Per determinare la posizione preferita a qualsiasi punto intermedio basta premere il tasto STOP mentre la tenda e' tutta aperta o avvolta.

Regolazione dell'estensione massima pre-settata o della massima ritrazione

All'estremità' del lato sinistro dello scudo, all'interno del cassonetto ci sono due piccoli bulloni esagonali che mostrano i segni piu' e meno. Rotando leggermente con una chiave esagonale si puo' ottenere la posizione desiderata.

E' strettamente consigliabile tenere il conto dei giri fatti, nel caso si voglia tornare al settaggio originale.

1. Settaggio della massima ritrazione (bullone bianco): Attenzione a non esagerare nel ritirare la tenda altrimenti potrebbe causare qualche danno alla tenda. Rotando verso il segno negativo ridurrà il livello di ritrazione della tenda. Se per esempio, la tenda non si chiude bene e rimane qualche centimetro fuori, allora occorre ruotare il bullone bianco di una mandata in senso orario. Ad, esempio per una distanza di 50cm occorre dare approssimativamente 40 mandate complete.

Per un piu' accurato settaggio, occorre prima ritrarre completamente la tenda in modo da attendere che il motore si spenga automaticamente. Dopo di che ruotare il bullone esagonale leggermente verso il segno positivo. Questo farà spostare automaticamente la barra frontale di qualche centimetro rispetto al settaggio originale.

2. Settaggio dell'estensione (Bullone rosso): Ruotando verso il segno negativo si ridurrà l'estensione della tenda. Per esempio, se la tenda si abbassa troppo o si estende troppo, basta ruotare in senso anti-orario verso il segno meno.

Motore

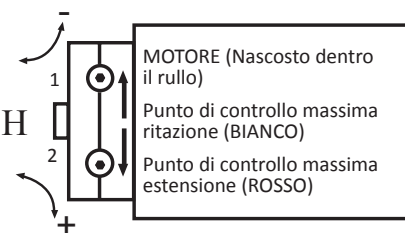

Specifiche: - 230v - 1.1A
- 230w - 30Nm
- 50Hz - 3.6kg

Step 9: Uso e Manutenzione

Una volta che tenda è installata, è importante una adeguata manutenzione dei componenti per una uso quanto più prolungato.

Le nostre tende sono costruite per resistere agli agenti atmosferici. Sono costruite in metallo robusto e il tessuto è fatto in poliestere resistente. In altre parole sono state progettate per durare molti anni. Il tessuto è facilmente lavabile con una spugna e detergente, quindi si consiglia di non lasciare per tanto tempo la sporcizia o gli escrementi degli uccelli. La tenda dovrebbe essere completamente avvolta durante le intemperie atmosferiche.

Tutte le parti meccaniche e le giunture vanno periodicamente lubrificate (ogni 6 mesi almeno).

La struttura andrebbe lavata e pulita almeno una volta all'anno, con un panno morbido o con spugna e acqua calda.

Il telo va lavato almeno una volta all'anno, utilizzando un detersivo non aggressivo, acqua tiepida e una spugna.

Ricambio del tessuto della tenda

Una copertura di ricambio è un'grande idea se siete il tipo di persona che gradisce aggiornare le sue tende per la nuova stagione o cambiare la colorazione in mezzo alla stagione estiva.

Le nostre tende hanno un meccanismo facile. Basta farle scorrere dentro e fuori dall'intelaiatura. Le sacche protettive sono disegnate in maniera tale da essere adatte per tutte le tende che attualmente stiamo vendendo - standard, cassonetto parziale e totale, manuale ed elettrico. Notare bene: se avete comprato una tenda da noi prima del 2008, le nostre sacche protettive possono essere non adatte in quanto sono modelli relativamente differenti.

Per osservare la nostra gamma completa di colori potete visitare il nostro fornitore principale su www.primrose-italia.eu che sarà felice di assisterla.

FAQ's

1. I bracci non sono completamente tesi quando la tenda è tutta aperta, è normale? I bracci sono stati progettati per restare leggermente angolati anche durante la massima estensione della tenda. Questo assicura una maggiore stabilità.

2. Posso convertire una tenda manuale in elettrica in un secondo momento? Purtroppo non è possibile. Invece, se acquisti una tenda elettrica questa potrebbe essere utilizzata come manuale.

3. È possibile togliere la maniglia a manovella? Certo, una volta terminata l'operazione di apertura / chiusura si può sganciare e conservare quando non è in uso.

4. La tenda non è ben tesa, come posso risolvere il problema? Assicurarsi che la tenda non è troppo srotolata (il telo

FAQ's – continued

proviene dal centro della tenda, se si srotola troppo la tenda questa formerà un'ansa, poiché il telo dovrebbe provenire dalla parte alta del rullo)

Oppure per la versione manuale: Il telo non è ben stretto (vedi le istruzioni su come cambiare il telo alla tenda standard). Assicurarsi che la tenda sia arrotolata ben stretta al rullo. Per la versione elettrica vedere pag.8

5. La mia tenda non si avvolge bene, cosa fare?

Controlla e assicurati che i bracci siano a livello (Le nostre tende hanno una livella a bolla nella barra frontale).

6. La mia tenda sembra non muoversi più quando premo il telecomando, qual'è il problema?

A. Per motivi di sicurezza il motore si arresterà per 15-30 minuti quando verrà sollecitato ulteriormente una volta che la tenda sia stata tutta avvolta o completamente estesa. In questo caso lascia "riposare" il motore e usa la maniglia durante questo lasso di tempo.

B. Il box ricevitore sarà difettoso – rimuovere il coperchio e assicurati che le luci Led siano accese quando si utilizza il telecomando. Se non si accendono le luci allora il box ricevitore non funziona.

C. Controlla che i cavi siano ben collegati.

D. Utilizza i tasti laterali nel box ricevitore, se la tenda funziona correttamente allora il telecomando non è settato correttamente. (vedi punto 6)

E. Se nessuno di casi, allora il motore è rotto / difettoso.

7. A che distanza il telecomando funziona per azionare la tenda? Approssimativamente 15-20 mt radio frequenza e queste riescono a oltrepassare anche i muri.

8. Posso controllare l'estensione della tenda?

La tenda è pre-settata per fermarsi automaticamente sia quando raggiunge la massima estensione che quando è completamente avvolta. Se lo desideri puoi posizionare la tenda in qualsiasi punto intermedio premendo il tasto mentre la tenda è completamente aperta o chiusa.

9. A cosa serve la chiavetta verde? A regolare l'estensione e i punti di ritrazione. Nella parte sinistra del motore – dentro il cassonetto potrai trovare due bulloni di regolazione (Bianco e Rosso)

BIANCO = Settaggio della ritrazione. Rotando verso il segno negativo ridurrà il livello di ritrazione della tenda. Se per esempio, la tenda non si chiude bene e rimane qualche centimetro fuori, allora occorre ruotare il bullone bianco di una mandata in senso orario. Ad, esempio per una distanza di 50cm occorre dare approssimativamente 40 mandate complete.

ROSSO = Settaggio dell'estensione. Ruotando verso il segno negativo si ridurrà l'estensione della tenda. Per esempio, se la tenda si abbassa troppo o si estende troppo, basta ruotare in senso anti-orario verso il segno meno.

Zonwering Instructies

Hele Cassette

1.5m - 6m

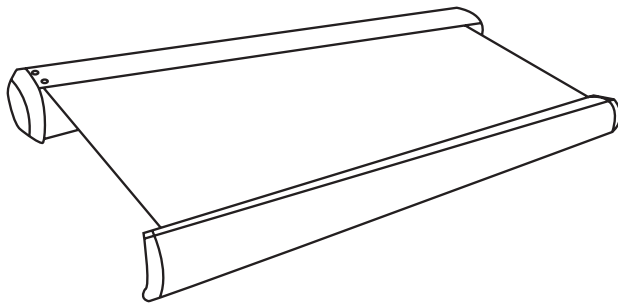

Hele Cassette Handleiding (handmatig en elektrisch)

Inhoud

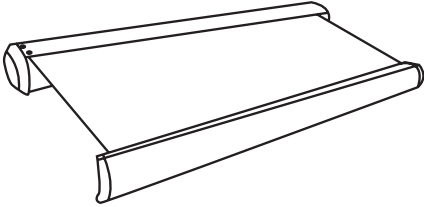

1,5-3,5, Zonweringen

- 8x Expansiebouten
- 2x Muurbeugels
- 1x Zonwering
- 1x Handgreep

4,0-5,0m Zonweringen

- 12x Expansiebouten
- 3x Muurbeugels
- 1x Zonwering
- 1x Handgreep

6,0m zonweringen

- 16x Expansiebouten
- 4x Muurbeugels
- 1x Zonwering
- 1x Handgreep

Benodigde gereedschap:

- Boorhamer
- 14mm steenboor Bitje
- Potlood of krijt voor markeringen
- Laser/waterpas
- Metrische dopsleutel set
- Verstelbare moersleutel

Optionele besturingselementen

(hangt er vanaf welke set u gebruikt)

Set A (met afstandbediening)

- 2x Afstandsbedieningen
- 1x Ontvanger box
- 1x 5m elektrische kabel om de ontvangers doos met elektriciteit te voorzien.

Set B (wandschakelaar voor binnen)

- 1x Schakelaar
- 1x 1 meter elektrische kabel
- 1x Aansluitklemmen

Set C (wind, zon en regen sensor kit)

- 2x Afstandsbedieningen
- 1x Signaal-ontvanger doos
- 1x Wind, zon en regen sensor

Waarschuwing

Wij raden aan om de zonwering met minimaal twee mensen op zijn plaats te tillen. De zonwering en het frame kan worden geleverd in een plastic hoes. Deze moet worden verwijderd voordat uw begint met de installatie.

Plastic zakken kunnen gevaarlijke zijn voor kinderen en baby's. Daarom is het belangrijk deze buiten het bereik van baby's en kinderen houden om het risico op verstikking te voorkomen.

*De meegeleverde bouten zijn voor gewapend beton en bakstenen muren.

** De meegeleverde bouten zijn voor gewapend beton of bakstenen muren.

De zonwering kan ook worden geïnstalleerd aan houten wanden als de wand sterk genoeg is. Gebruik daarvoor de juiste schroefverbindingen.

Garantie

Deze zonwering heeft 1 jaar fabrieksgarantei op de onderdelen en de fabricage. De garantieperiode gaat in op het moment dat het product bij u wordt afgeleverd. Kapotte onderdelen worden binnen deze periode vervangen of ingeruild.

De garantie geldt alleen voor huishoudelijk gebruik.



Stap 1: Markeer de plaats van de zonwering

Hoogte van de zonwering:

De aanbevolen hoogte vanaf de grond is 2,5m-3,5m. Als u de zonwering lager wilt installeren controleer dan of er voldoende hoofd ruimte is wanneer het scherm volledig is uitgerold en dat alle deuren en ramen open en dicht kunnen.

Vereiste stahoogte:

Plaats 20cm boven elke deur / raamkozijn en controleer of deuren / ramen open kunnen zonder dat de zonwering geraakt wordt. Als richtlijn kunt u er van uitgaan dat de zonwering tussen de 30 cm en 45 cm naar beneden hangt met een hoek van 15° (zie diagram).

De aanbevolen hoek, die is voor-geïnstalleerd in de fabriek, zal niet veel aanpassingen nodig hebben. De hoek van de zonwering kan elk moment na montage met een steeksleutel aangepast worden: van bijna horizontaal tot tussen de 15° – 30° beneden het frame.

Horizontale positionering van de muur ankers:

Markeer een horizontale lijn op de gewenste hoogte, met behulp van een potlood/krijt en waterpas of een andere methode.

Bevestiging moet rechtstreeks in baksteen of beton. Mortel voegen tussen de bakstenen of blokken zullen niet sterk genoeg zijn om uw zonwering te dragen.

Zijaanzicht

Doorsnede zonwering

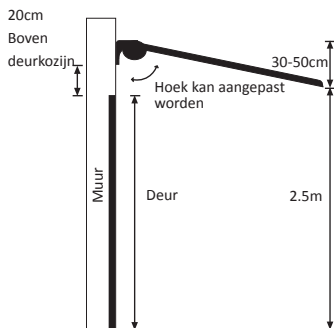

Stap 2: Gaten maken

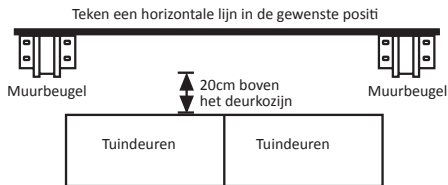

Bevestig de muurbeugels onder elke armbevestigingen voor maximale ondersteuning. Om de armbevestigingen te bekijken kunt u de zonwering zover uitdraaien met de zwengel tot u net de bevestigingspunten kunt zien binnenin de cassette.

U kunt de beugels verschuiven om regenpijp of goten te vermijden maar hoe verder u de beugels van de armen plaatst hoe zwakker de ophanging is en het veroorzaakt doorbuigen van de zonwering. U kunt eventueel meer beugels aanschaffen denkt u deze nodig te hebben.

Controleerd u alstublieft uw metingen zorgvuldig voordat u gaten gaat boren, vooral als u een mal gebruikt. Wij nemen geen verantwoordelijkheid voor fouten of incorrecte metingen. Als u niet helemaal zeker bent van de muur waar u uw zonwering aan wilt monteren, kunt u een epoxy resin kit gebruiken om de montage punten in de muur te verstevigen.

1. Monteer de muurbeugels aan de uitwendige beugels aan de achterkant van de cassette. Meet de lengte van de zonwering en markeer de positie van de muurbeugels.
2. Teken een horizontale lijn (met behulp van een potlood of krijt) op de juiste hoogte.
3. Zet een goed zichtbaar kruis door de gaten van de muurbeugels op de muur.

Controleer en zorg ervoor dat alle metingen correct zijn. Wij kunnen niet verantwoordelijk gehouden worden voor meet fouten.

4. Gebruik een klopper met 14mm steenboortje. Bevestiging moet rechtstreeks in baksteen of beton. Mortel voegen tussen de bakstenen of blokken zullen niet sterk genoeg zijn om uw zonwering te dragen.
5. Bore gaten van 100mm diep in de bakstenen of betonnen muur, in exact dezelfde posities bepaald voor de muurbeugels.
6. Steek de expantiebouten in de geboorde gaten.

Expantiebout

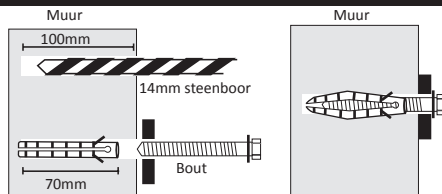

De bout moet vergenoeg uit de muur steken zodat de muurbeugel, ringetje en moer gemonteerd kunnen worden.

Stap 3: Bevestiging van de muurbeugels

1. Verwijder de moer en een van de ringetjes van de expansiebout die in de muur zitten.
2. Plaats de beugel op zijn plaats over de muurbout. Schuif de overgebleven sluitring en moer weer over de bout en draai vast.
3. Zorg ervoor dat de muurbeugels volledig tegen de muur zijn gemonteerd, aangezien het gewicht van de zonwering de muurbeugels uit de muur kan trekken. Als er enige beweging is, draai de bout dan nog meer aan.

Bevestiging moet rechtstreeks in baksteen of beton. Mortel voegen tussen de bakstenen of blokken zullen niet sterk genoeg zijn om uw zonwering te dragen.

Stap 4: Installatie zonwering

Opmerking:

Bij het installeren van de 1,5 m - 3,5 m zonwering raden wij u aan voor deze stap twee ladders te gebruiken, deze stap vereist twee personen. 4,0m – 6,0m zonweringen zijn erg zwaar, het is dan ook vereist dat meer dan 3 mensen nodig zijn om de zonwering op zijn plaats te tillen. Een vorm van een steiger kan nodig zijn om de 4,0m – 6,0m zonwering te installeren. Wij raden het erg af om de zonwering zonder hulp in de muurbeugels te plaatsen.

Til de zonwering op aan beide uiteinden tot de cassette behuizing de muurbeugels schuift.

Monteer de bevestigingsbouten (2 per beugel) door de muurbeugels aan de uitwendige beugel (aan de achterkant van de helft van de cassette behuizing) zodat de zonwering stevig op zijn plaats blijft. Plaats de moer weer over de bout en draai strak aan.

Controleer of beide muurbeugels en bevestigingsbouten strak zijn vast gedraaid en stevig zijn gemonteerd.

Muurbeugel

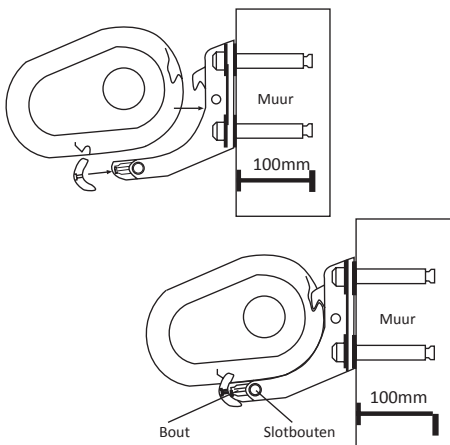

Stap 5: Uitbalanceren en het aanpassen van de hoek van de zwaaiarm

De ingebouwde waterpas aan de voorkant van de zonwering laat zien of de zonwering waterpas is. De luchtbel moet precies in het midden van de waterpas zijn, als de zonwering niet helemaal waterpas is zult u de hoek van de armen aan moeten passen.

Alhoewel de zonwering waterpas is als hij volledig is uitgerold, is het mogelijk dat de zonwering niet helemaal waterpas is volledig opgerold, dit is normaal. De zonwering wordt meestal geleverd waarbij de zwaaiarm van de zonwering de meest ideale voor-geïnstalleerde hoek heeft. De zonwering zou helemaal horizontaal moeten zijn, wanneer volledig geopend. De hoek van de zwaai arm kan aangepast worden (aan de zijkant van de cassette behuizing).

1. Draai de 17 mm slotbouten los aan beide kanten van de armen en dan de 13mm bouten tot dat u de gewenste hoek heeft bereikt.
2. Controleer of de ingebouwde waterpas aangeeft of de voorkant van de zonwering horizontaal hangt. Als dit niet het geval is, kan dit schade opleveren.
3. Pas de zwaaiarm aan zodat de voorkant weer horizontaal is.
4. Draai de 17mm slotmoeren stevig aan.

Opmerking:

Zorg ervoor dat de hoeken aan allebei de kanten het zelfde zijn, als dit niet het geval is kan dit problemen veroorzaken bij het intrekken of uitrollen van de zonwering. De beste methode is om de hoek aan te passen als de zonwering volledig is uitgedraaid en de hoek met het blote oog aan te passen.

Voorzichtsbeeld van de muurbeugel

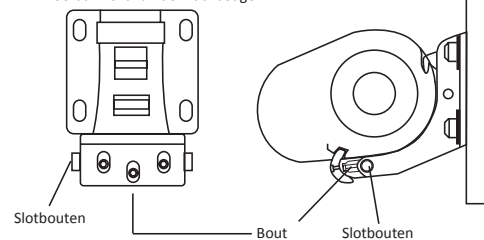

Aanpassing

Notitie: Controleer of de stof wordt aangevoerd vanaf de bovenkant, zoals aangegeven.

✓ Correcte installatie

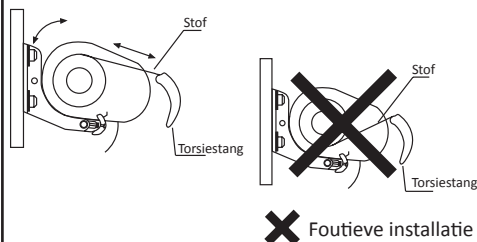

✗ Foutieve installatie

Stap 6: Bedradingen aanleggen voor de afstandsbediening

(Deze stap geldt alleen voor elektrische zonweringen) Onze zonwering kan direct aan het elektriciteitsnet aangesloten worden of met een stekker in het stopcontact. Als u er voor kiest om de zonweringen direct aan te sluiten raden wij u aan om het door een elektricien te laten doen. Hieronder de montage instructies voor de set met afstandsbediening en de schakelaar voor binnen.

Als u een wind, zon en regen sensor heeft besteld raadpleeg dan de instructies die met de sensor zijn gekomen en negeer de illustraties rechts.

A. Afstandsbediening kit:

Elektrische componenten:

- 2 x Afstandsbedieningen
- 1 x Signaal-ontvanger doos
- 1 x 5m elektrische kabel

De signaal-ontvanger doos moet binnen of in een waterdichte doos geplaatst worden.

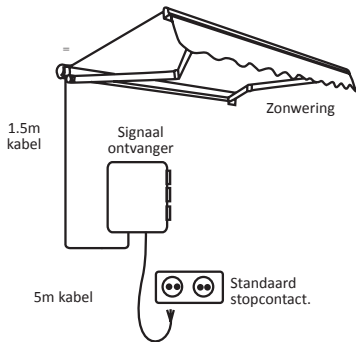

Opmerking:

De signaal-ontvanger doos kan binnen of buiten geplaatst worden, let er wel op dat als de signaal-ontvanger doos buiten wordt geplaatst, hij in een waterdichte doos moet worden opgeslagen. Wanneer de signaal-ontvanger doos binnen wordt geplaatst, zal de elektriciteits kabel door de muur naar buiten moeten gaan.

1. Verbind de elektriciteits kabel van de zonwering met de signaal-ontvanger doos (LREN).
2. Verbind de kabel van het elektriciteitsnet met de signaal-ontvanger doos (LNE). Deze kabel kan nu verbonden worden met een standaard stekker en in een stopcontact gestoken worden.

Programmeren van de afstandsbediening

Normaal gesproken zijn de afstandsbedieningen al voorgeprogrammeerd in de fabriek, dit betekent dat u de afstandsbediening meteen kunt gebruiken. Als dit niet het geval is volg dan de volgende stappen om de afstandsbediening te installeren:

Houd de 'leer' – knop ingedrukt (deze kunt u vinden in de signaal-ontvanger doos). Het groene lampje begint te knipperen, terwijl het lampje knippert druk op "UP/ Open" op de afstandsbediening. De afstandsbediening is nu geprogrammeerd.

Verbindingen

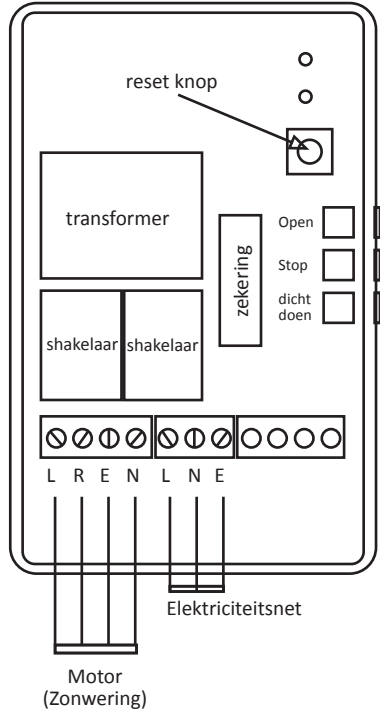

Motor bedrading:

- L= Richting #1 (Bruin)
- R= Richting #2 (Zwart)
- E= Aarde (Groen & Geel)
- N= Neutraal (Blauw)

Elektriciteitsnet:

- L= AC Live (Bruin)
- N= AC Neutraal (Blauw)
- E= AC Aarde (Groen & Geel)

Stap 7: Bedradingen aanleggen voor de schakelaar binnenshuis

B. Schakelaar binnenshuis

Elektrische componenten:

- 1 x Muurschakelaar
- 1 x Verbindingsdoos
- 1 x 5m elektrische kabel

Uw zonwering zal 2 meter aan kabel meegleverd krijgen. De kabel bestaat uit twee los staande circuits, één circuit is voor het terug trekken van de zonwering en de ander voor het uitrollen van de zonwering.

Deze kabel moet met een muurschakelaar verbonden worden. Verbind de schakelaar vervolgens met een standaard gearde elektriciteitskabel en steek de kabel in een stopcontact. Raadpleeg de diagram weergegeven hieronder of u kunt de schakelaar rechtstreeks aan het elektriciteitsnet verbinden.

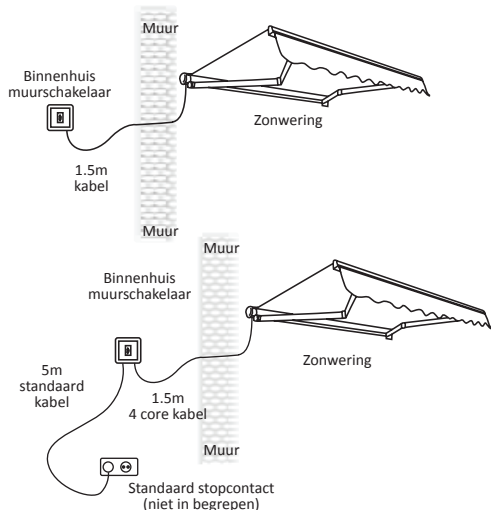

Verbindingen

Indoor schakelaar

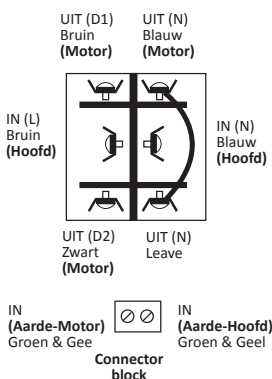

Outdoor schakelaar

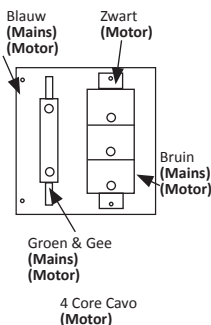

Stap 8: Hoe ver kan een zonwering geopend worden?

Handmatige zonwering

U kunt uw zonwering tot elke gewenste stand openen, tot het aangegeven maximum.

Elektrische zonwering

De elektrische zonwering stopt automatisch op het ingestelde punt van maximum uitstrekking en stopt ook automatisch op het punt van maximale intrekking. U kunt de zonwering in elke gewenste stand openen, door op de 'Stop' knop te drukken als de zonwering aan het intrekken of uitrollen is.

Aanpassen van de voor-geprogrammeerde maximaal uitgerolde stand en terug getrokken stand.

Aan de linkerkant van de draaiende buis, binnen de behuizing van de zonwering zijn twee kleine zeshoekige bouten met een aangegeven plus en min richting. Draai voorzichtig aan deze bouten met een hexagonale sleutel (groene bijgeleverde hexagonale sleutel) om de maximaal uitgerolde stand en terug getrokken stand te veranderen.

Zorg er altijd voor dat u bijhoudt hoeveel omwentelingen u maakt voor het geval u terug wilt gaan naar de originele instellingen.

1. (Wit) Ingerolde stand: Het is belangrijk om te zorgen dat de zonwering niet te ver opgerold, dit kan schade veroorzaken. Als u de bout in de richting van de min draait zal de zonwering zich minder ver oprollen. Als bijvoorbeeld de zonwering niet volledig opgerold wordt en 5cm tot 15 cm uitsteekt kunt u de witte bout in de plus richting draaien om die afstand te verkleinen. U kunt er vanuit gaan dat 50 cm ongeveer 40 omwentelingen nodig heeft.

Het kan zijn dat u de zonwering verder wilt terugtrekken dan de voor-ingestelde stand, wij raden aan de zonwering volledig terug te rollen tot dat de motor automatisch afslaat. Draai vervolgens de hexagonale sleutel een kwart draai in de plus richting, dit zou ervoor moeten zorgen dat de voorkant van de zonwering meteen beweegt. Dit zou de kans op schade moeten verkleinen.

2. (Rood) Uitgerolde stand: Draaien in de richting van de min zorgt ervoor dat de zonwering minder ver uitsteekt wanneer volledig uitgerold. Als bijvoorbeeld de stof van de zonwering slap hangt en de zonwering te ver uitsteekt, draai de hexagonale sleutel in de richting van de min.

Motor

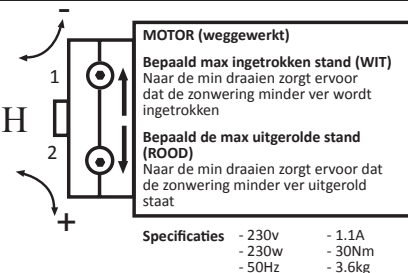

Stap 9: Onderhoud en verzorgingsmaatregelen

Om de levensduur van uw zonwering zo lang mogelijk te houden, is het belangrijk alle onderdelen goed te verzorgen, zodra de zonwering is geïnstalleerd.

Uw zonwering is gemaakt van weerbestendig gepoedercoat metaal en slijtvast polyester weefsel. Dit om de zonwering een lange levensduur te geven. Vlekken en vogelpoep kunnen gemakkelijk met een spons verwijderd worden. Het is niet aan te raden deze vlekken te lang te laten zitten. In extreme weersomstandigheden dient de zonwering altijd ingetrokken te worden.

De haak as, versnellingsbak en scharnierpunten op de zonweringen moeten elke 4-6 maanden worden behandeld met silicone, WD-40 kan ook worden gebruikt in plaats van silicone.

Het montuur moet ten minste eenmaal per jaar worden gereinigd, met een zachte doek of spons en warm water.

Stof op de zonwering moet op zijn minst een keer per jaar worden verwijderd, met behulp van een mild reinigingsmiddel met warm water en een spons of een zachte doek, kan het doek worden afgeveegd en vlekken kunnen worden verwijderd, waardoor de zonwering er weer als nieuw uit zal zien.

Vervangen van de zonwering stof

Een nieuwe zonwering stof is ideaal als u het type persoon bent die altijd uw zonwering wilt verbeteren voor het nieuwe seizoen of de kleur van uw zonwering halverwege de zomer wilt veranderen. De behulpzame instructies kunt u op onze website vinden, het vervangen van de zonwering stof duurt tussen de 20-30 minuten.

Wij leveren 16 verschillende stoffen, de meeste zijn gemaakt van 300gsm polyester, ga naar onze website voor meer informatie.

De zonwering stoffen zijn zo ontworpen dat ze op alle modellen passen die wij op het moment verkopen (standaard, half cassette en hele cassette, handmatig en elektrische zonweringen). Opmerking: Als u een zonwering voor 2008 van ons heeft aangeschaft, kan het zo zijn dat de stof niet geschikt is voor uw model, aangezien het een iets ander model zal zijn. Neem contact met ons op om eerst te kijken of de stof geschikt is voor uw zonwering.

Veel gestelde vragen

- 1. De armen van mijn zonwering zijn niet recht als hij volledig is uitgedraaid, hoort dat?**
De armen zijn ontworpen zodat de armen nooit volledig gestrekt zijn als de zonwering volledig is uitgedraaid, dit geeft de zonwering meer stabiliteit.
- 2. Kan ik mijn handmatige zonwering ombouwen naar een elektrische zonwering?**
Helaas is het niet mogelijk om een handmatige zonwering om te zetten in een elektrische zonwering.
- 3. Is het mogelijk om de handgreep van de zonwering te verwijderen?**
Ja, het is mogelijk om de handgreep van de zonwering af te halen en op te bergen.

Veel gestelde vragen

4. De stof van mijn zonwering hangt slap, hoe kan ik dit oplossen?

Controleer of de zonwering niet te ver is uitgerold.

OF

Handmatige zonwering
De stof is niet strak genoeg (raadpleeg onze instructies over hoe u de stof moet vervangen voor een standaard handmatige zonwering, duurt ong. 15-20 min). Zorg ervoor dat de stof strak om de metalen buis is gerold. Elektrische zonwering Raadpleeg stap 8.

5. Mijn zonwering trekt zich niet volledig/goed in, wat kan ik doen?

Controleer of de armen waterpas zijn (er is een ingebouwde waterpas aan de voorkant van de zonwering, raadpleeg stap 5)

OF

Rol de zonwering volledig uit, maak de 2 schroeven los (haal ze er niet uit) aan de rechter en linker kant aan de voorkant van de zonwering. Rol de zonwering vervolgens volledig op en draai de twee schroeven aan.

OF

Het is mogelijk dat een arm kapot is, u zult deze arm moeten vervangen. Neem a.u.b contact op met onze klantenservice.

6. Mijn zonwering reageert niet als ik de afstandsbediening gebruik, wat kan het probleem zijn?

A. Om veiligheidsredenen slaat de motor af als de gebruiker de zonwering constant inrolt en uitrolt. De motor zal de komende 15-30 minuten niet werken. Laat de motor rusten tot hij het weer doet en verander de stand van de zonwering met behulp van de handgreep.

B. De signaalontvanger doos is kappot, verwijder de deksel en controleer of de LED lampjes branden als u de afstandsbediening gebruikt. Als de LED lampjes niet branden als u de afstandsbediening gebruikt is de signaalontvanger doos kappot.

C. Controleer of alle kabels goed zijn verbonden.

D. Gebruik de bediening op de signaalontvanger doos, als de zonwering het doet betekent dat de afstandsbediening niet juist is geprogrammeerd, zie pagina 6.

E. Geen van boven genoemde problemen, waarschijnlijk is de motor kapot.

7. Wat is de maximale afstand waarbij ik de zonwering kan bedienen met de afstandsbediening?

De afstandsbediening kan tot op een afstand van ongeveer 15-20m gebruikt worden (het signaal gaat door muren heen).

8. Kan ik bepalen hoe ver de zonwering opent?

De elektrische zonwering stopt automatisch met openen bij het voor-ingestelde maximum. U kunt zelf bepalen tot welke stand u de zonwering wilt openen, binnen de volledig uitgestrekte stand en volledig ingetrokken stand, door op de 'Stop'-knop te drukken van de afstandsbediening.

9. Waar is de groene sleutel voor?

De groene sleutel is voor het aanpassen van de gestrekte en ingrolde stand, zie stap 8.

10. Andere problemen.

Stuur ons a.u.b een e-mail waarin u het probleem beschrijft, mogelijk met wat foto's zodat wij uw zonwering probleem zo spoedig mogelijk kunnen oplossen.

